

HistoCore SPECTRA ST

Farbiaci automat



Návod na používanie
Slovenčina

Objednávacie číslo: 14 0512 80122 – Revízia Z

Návod vždy uchovávajte pri prístroji.
Pred prácou s prístrojom si ho pozorne prečítajte.



Informácie, číselné údaje, poznámky a odporúčané hodnoty uvedené v tomto návode na používanie predstavujú aktuálny stav vedeckého poznania a najnovších technológií, ku ktorým sme sa dopracovali po dôkladnom výskume v tejto oblasti.

Nie sme povinní pravidelne aktualizovať obsah tohto návodu na používanie podľa najnovšieho technického pokroku ani poskytovať našim zákazníkom jeho ďalšie vydania, verzie atď.

V rozsahu povolenom v rámci národných právnych predpisov v konkrétnych prípadoch nenesieme zodpovednosť za chybné vyjadrenia, plány, technické nákresy atď., ktoré sú uvedené v tomto návode na používanie. To sa týka predovšetkým akejkolvek zodpovednosti za všetky finančné straty alebo následné škody spôsobené alebo súvisiace s dodržiavaním pokynov uvedených v tomto návode na používanie.

Pokyny, plány, nákresy a ďalšie informácie týkajúce sa obsahu alebo technických informácií v tomto návode na používanie nie sú zaručené technické údaje tohto výrobku.

Sú stanovené výhradne na základe zmluvných ustanovení medzi našou spoločnosťou a zákazníkmi.

Spoločnosť Leica si vyhradzuje právo zmeny technických údajov, ako aj výrobných postupov bez predchádzajúceho oznámenia. Iba tak môžeme neustále zlepšovať technologické a výrobné postupy, ktoré využívame v našich výrobkoch.

Tento dokument je chránený autorskými právami. Všetky autorské práva k tomuto dokumentu vlastní spoločnosť Leica Biosystems Nussloch GmbH.

Akákoľvek reprodukcia textu alebo nákresov (a to aj ich častí) tlačou, kopírovaním, kopírovaním na mikrofilmy, cez webovú kameru alebo inými spôsobmi – vrátane všetkých elektronických systémov a médií – podlieha predchádzajúcemu písomnému súhlasu spoločnosti Leica Biosystems Nussloch GmbH.

Výrobné číslo prístroja a rok výroby sú uvedené na typovom štítku na zadnej časti prístroja.



Leica Biosystems Nussloch GmbH
Heidelberger Strasse 17 – 19
69226 Nussloch
Nemecko
Tel.: +49 - (0) 6224 - 143 0
Fax: +49 - (0) 6224 - 143 268
Web: www.LeicaBiosystems.com

1.	Dôležité informácie.....	7
1.1	Symboly a ich význam	7
1.2	Typ prístroja	12
1.3	Skupina používateľov	12
1.4	Stanovený účel použitia.....	12
1.5	Autorské práva – softvér prístroja.....	13
2.	Bezpečnosť	14
2.1	Bezpečnostné pokyny	14
2.2	Výstrahy	15
2.3	Bezpečnostné prvky prístroja.....	19
3.	Súčasti prístroja a technické údaje	20
3.1	Štandardná dodávka	20
3.2	Technické údaje.....	21
3.3	Všeobecný prehľad – predná strana prístroja	23
3.4	Všeobecný prehľad – zadná strana prístroja.....	24
3.5	Všeobecný prehľad – vnútro prístroja.....	25
4.	Umiestnenie a spustenie.....	26
4.1	Požiadavky týkajúce sa miesta umiestnenia	26
4.2	Pripojenie na preplachovanie vodou.....	27
4.2.1	Spoločné pripojenie všetkých šiestich staníc na preplachovanie vodou.....	28
4.2.2	Kombinované pripojenie staníc na preplachovanie vodou 4+2	29
4.2.3	Pripojenie na odpad vody	30
4.3	Pripojenie k elektrickej sieti.....	30
4.3.1	Použitie externého zdroja neprerušiteľného napájania (UPS).....	31
4.4	Pripojenie na odsávanie vzduchu	32
4.5	Zapnutie a vypnutie prístroja	32
5.	Používanie prístroja.....	34
5.1	Používateľské rozhranie – prehľad.....	34
5.2	Prvky stavového riadku	35
5.3	Zobrazenie stavu procesu.....	36
5.4	Zobrazovanie zásuviek.....	38
5.5	Hlavná ponuka – prehľad	39
5.5.1	Klávesnica.....	40
5.6	Používateľské nastavenia.....	42
5.7	Základné nastavenia	44
5.7.1	Nastavenie jazyka	44
5.7.2	Miestne nastavenia.....	45
5.7.3	Dátum a čas	46
5.7.4	Ponuka zvukových výstrah – tóny pre chybu a tóny signalizácie	46
5.7.5	Nastavenia sušiarne.....	48
5.7.6	Rýchlosť pohybu – pohyb hore/dole (miešanie)	49
5.7.7	Správa údajov	50
5.7.8	Servisný prístup.....	55
5.7.9	Prehliadač udalostí	56
5.8	Zoznam reagentov	58
5.8.1	Kopírovanie reagentu	61

5.8.2	Zmena údajov reagentu v systéme RMS	61
5.8.3	Triedy procesu	62
5.9	Farbiace programy	64
5.9.1	Priradenie farby rúčky koša k programu farbenia	65
5.9.2	Farbiace programy Leica (predinštalované)	67
5.9.3	Úprava programu farbenia Leica H&E	68
5.9.4	Používateľsky definované programy farbenia	70
5.9.5	Vytvorenie alebo kopírovanie nového programu farbenia	70
5.9.6	Vloženie alebo kopírovanie nového programového kroku	73
5.9.7	Reorganizácia krokov programu	75
5.9.8	Prideľovanie priority programom na vytvorenie schémy kúpeľa	76
5.9.9	Vykonanie schémy kúpeľa	77
5.9.10	Plnenie reagentov po vykonaní schémy kúpeľa	78
5.9.11	Úprava schémy kúpeľa	85
6.	Každodenné nastavenie prístroja	89
6.1	Príprava prístroja na každodenné nastavenie	89
6.2	Každodenné nastavenie prístroja	90
6.2.1	Príprava reagenčných nádob a manipulácia s nimi	90
6.2.2	Automatická kontrola úrovne naplnenia	92
6.3	Systém správy reagentov (RMS)	93
6.4	Údaje stanice	94
6.5	Príprava koša	101
6.6	Proces farbenia	105
6.6.1	Spustenie procesu farbenia	105
6.6.2	Monitorovanie procesu farbenia	108
6.6.3	Proces farbenia je dokončený	108
6.6.4	Zrušenie programu farbenia	110
6.6.5	Prevádzka vo forme pracovnej stanice	111
6.6.6	Ukončenie dennej prevádzky	113
7.	Údržba a čistenie	114
7.1	Dôležité informácie o čistení tohto prístroja	114
7.2	Vonkajšie povrchy, lakované povrchy, veko prístroja	114
7.3	Dotykový displej TFT	114
7.4	Vnútro a odtoková nádoba	115
7.5	prepravné ramená	115
7.6	Počítacia stanica podložných sklíčok	115
7.7	Vkladacie a vykladacie zásuvky	116
7.8	Suchá prenosová stanica	116
7.9	Prenosová stanica (voliteľné príslušenstvo)	117
7.10	Reagenčné nádoby a nádoby na preplachovanie vodou	117
7.11	Kôš a rúčka	119
7.12	Odtok vody	120
7.13	Odtoková hadica	121
7.14	Výmena filtračnej vložky filtra prívodu vody	121
7.15	Výmena filtra s aktívnym uhlím	122
7.16	Čistenie sušiarňí	123
7.17	Vzduchový filter sušiarne	125
7.18	Intervaly údržby a čistenia	125
7.18.1	Denné čistenie a údržba	125
7.18.2	Čistenie a údržba podľa potreby	126

Obsah

7.18.3	Týždenné čistenie a údržba	126
7.18.4	Mesačná údržba a čistenie	127
7.18.5	Čistenie a údržba každé tri mesiace	127
7.18.6	Ročná údržba a čistenie	127
8.	Poruchy a odstraňovanie problémov	128
8.1	Opravy chýb pri poruchách prístroja	128
8.2	Scenár výpadku prúdu a porucha prístroja	131
8.2.1	Postup po výpadku prúdu	133
8.2.2	Pokračovanie procesu farbenia po výpadku prúdu	135
8.2.3	Zrušenie všetkých procesov farbenia po výpadku prúdu	136
8.2.4	Odpojenie koša od uchytávacieho mechanizmu	138
8.2.5	Vybratie koša z prenosnej stanice	140
8.3	Výmena hlavných poistiek	141
8.4	Upchatý systém odtoku vody	142
8.5	Chyby pri pripojení, odpojení alebo transporte košov	148
9.	Súčasti prístroja a technické údaje	150
9.1	Voliteľné súčasti prístroja	150
9.2	Voliteľné príslušenstvo	150
10.	Záruka a servis	160
11.	Vyradenie z prevádzky a likvidácia	161
12.	Potvrdenie o dekontaminácii	162
A1.	Dodatok 1 – Kompatibilné reagenty	163

1. Dôležité informácie

1.1 Symboly a ich význam



Výstraha

Spoločnosť Leica Biosystems Nussloch GmbH nenesie žiadnu zodpovednosť za vzniknuté straty alebo škody spôsobené nedodržaním nasledujúcich pokynov, predovšetkým pokynov na prepravu a manipuláciu s obalmi a nedodržaním pokynov na pozornú manipuláciu s prístrojom.

Symbol:



Názov symbolu:

Výstraha pred nebezpečenstvom

Opis:

Výstrahy sú zobrazené v bielom poli s oranžovou titulkovou lištou. Výstrahy sú označené výstražným trojuholníkom.

Symbol:



Názov symbolu:

Poznámka

Opis:

Poznámky, t. j. dôležité informácie pre používateľa sú zobrazené v bielom poli s modrou titulkovou lištou. Poznámky sú označené symbolom oznamu.

Symbol:

→ "Obr. 7 - 1"

Názov symbolu:

Číslo položky

Opis:

Čísla položiek pri číslovaní nákresov. Červené číslice označujú čísla položiek na nákresoch.

Symbol:

Supervízor

Názov symbolu:

Funkčné tlačidlo

Opis:

Softvérové označenia, ktoré sa majú zobraziť v okne na zadávanie údajov, sa zobrazujú tučným sivým písmom.

Symbol:

Uložiť

Názov symbolu:

Funkčné tlačidlo

Opis:

Softvérové symboly, ktoré je potrebné zvoliť v okne na zadávanie údajov, sa zobrazujú tučným sivým a podčiarknutým písmom.

Symbol:

Sieťový vypínač

Názov symbolu:

Tlačidlá a vypínače na prístroji

Opis:

Tlačidlá a vypínače na prístroji, ktoré je potrebné stláčať v rôznych situáciách, sú zobrazené tučným sivým písmom.

Symbol:



Názov symbolu:

Upozornenie

Opis:

Vyjadruje potrebu oboznámiť sa v návode na použitie s dôležitými bezpečnostnými informáciami, ako sú výstrahy a bezpečnostné opatrenia, ktoré sa z rôznych dôvodov nemôžu uvádzať na samotnej zdravotníckej pomôcke.

Symbol:



Názov symbolu:

Výstraha, horúci povrch

Opis:

Týmto symbolom sú označené oblasti prístroja, ktoré sa počas prevádzky zahrievajú. Nedotýkajte sa ich priamo, inak hrozí nebezpečenstvo popálenia.

Symbol:













Názov symbolu:

Výrobca

Opis:

Uvádza výrobcu zdravotnej pomôcky.

1 Dôležité informácie

Symbol: 	Názov symbolu: Opis:	Dátum výroby Uvádza dátum výroby zdravotníckej pomôcky.
Symbol: 	Názov symbolu: Opis:	Značka CE Označenie CE predstavuje vyhlásenie výrobcu, že uvedená zdravotnícka pomôcka spĺňa požiadavky príslušných smerníc a nariadení ES.
Symbol: 	Názov symbolu: Opis:	Značka UKCA Označenie UKCA (UK Conformity Assessed) je novým označením produktov v Spojenom kráľovstve, ktoré sa používa na tovary uvedené na trh vo Veľkej Británii (Anglicko, Wales a Škótsko). Vzťahuje sa na väčšinu tovarov, ktoré v minulosti vyžadovali označenie CE.
Symbol: 	Názov symbolu: Opis:	Oznámenie o CSA (Kanada/USA) Značka CSA uvedená spolu s doplňujúcimi indikátormi C a US pre Kanadu a USA (označuje, že produkty boli vyrobené podľa požiadaviek kanadských a amerických noriem) alebo s doplňujúcim indikátorom US len pre USA alebo bez indikátorov len pre Kanadu.
Symbol: 	Názov symbolu: Opis:	Diagnostická zdravotnícka pomôcka in vitro Označuje zdravotnícku pomôcku určenú na použitie ako diagnostická zdravotnícka pomôcka in vitro.
Symbol: 	Názov symbolu: Opis:	China RoHS Symbol ochrany životného prostredia podľa čínskej smernice RoHS. Číslo uvedené v tomto symbole uvádza v rokoch lehotu používania výrobku, ktoré je ohľaduplné k životnému prostrediu. Tento symbol sa používa v prípade, ak množstvo látky, ktorej používanie je v Číne obmedzené, prekračuje maximálny povolený limit.
Symbol: 	Názov symbolu: Opis:	Symbol OEEZ Symbol OEEZ, ktorý označuje separovaný zber odpadu OEEZ – odpad z elektrických a elektronických zariadení – znázorňuje preškrtnutý odpadkový kôš (§ 7 ElektroG).
Symbol: 	Názov symbolu:	Striedavý prúd
Symbol: 	Názov symbolu: Opis:	Číslo položky Uvádza katalógové číslo výrobcu umožňujúce identifikáciu zdravotníckej pomôcky.
Symbol: 	Názov symbolu: Opis:	Výrobné číslo Uvádza výrobné číslo výrobcu umožňujúce identifikáciu špecifickej zdravotníckej pomôcky.

Symbol:



Názov symbolu:

Opis:

Pozrite návod na používanie

Oznamuje používateľovi potrebu konzultovať návod na používanie.

Symbol:



Názov symbolu:

Opis:

UDI

Označuje nosič, ktorý obsahuje informácie UDI (jedinečný identifikátor zariadenia). Používanie tohto symbolu je voliteľné, možno ho však použiť, keď je na štítku viac dátových nosičov. Ak sa tento symbol používa, musí byť umiestnený pri nosiči s UDI. POZNÁMKA Používa sa na identifikáciu, ktoré informácie sú spojené s UDI.

(01)04049188191953

Symbol:



Názov symbolu:

Leica Microsystems (UK) Limited
Larch House, Woodlands Business Park, Milton Keynes
England, United Kingdom, MK14 6FG

Opis:

Zodpovedná osoba v UK

Zodpovedná osoba v UK vystupuje v mene výrobcu mimo Spojeného kráľovstva a plní určené úlohy súvisiace s povinnosťami výrobcu.

Symbol:



Názov symbolu:

Opis:

ZAP (Napájanie)

Po stlačení **sieťového vypínača** sa spustí napájanie prístroja.

Symbol:



Názov symbolu:

Opis:

VYP (Napájanie)

Po stlačení **sieťového vypínača** sa vypne napájanie prístroja.

Symbol:



Názov symbolu:

Opis:

Uzemňovacia svorka

Symbol:



Názov symbolu:

Opis:

Výstraha, riziko úrazu elektrickým prúdom

Týmto symbolom sú označené plochy a oblasti prístroja, ktorými počas prevádzky prúdi elektrický prúd. Vyhnajte sa priamemu kontaktu s týmito plochami a oblasťami prístroja.

Symbol:



Názov symbolu:

Pozor: nebezpečenstvo rozdrvenia

Symbol:









Názov symbolu:

Opis:

Nedotýkať sa

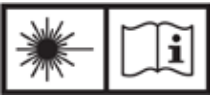
Nedotýkajte sa súčastí prístroja, na ktorých sa nachádza tento symbol.

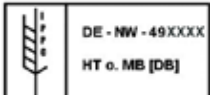
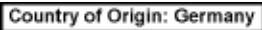
1 Dôležité informácie

Symbol: 	Názov symbolu: Opis:	Horľavina Týmto symbolom sú označené horľavé činidlá, rozpúšťadlá a čistiace prostriedky.
Symbol: 	Názov symbolu: Opis:	Výstraha, biologické riziko Súčasti prístroja v blízkosti tohto symbolu môžu byť kontaminované látkami, ktoré ohrozujú zdravie. Zabráňte priamemu kontaktu alebo noste vhodný ochranný odev.
Symbol: 	Názov symbolu: Opis:	Dodržiavajte výstrahu o laserovom lúči a návod na používanie Produkt používa laserový zdroj triedy 1. Dodržiavanie bezpečnostných pokynov pre manipuláciu s lasermi a návodu na používanie je povinné.
Symbol: 	Názov symbolu: Opis:	Na čistenie nepoužívajte žiadny druh alkoholu a dodržiavajte návod na používanie Označuje, že je zakázané použitie alkoholu alebo čistiacich prostriedkov obsahujúcich alkohol na komponent/súčasť označené týmto symbolom. Použitie alkoholu alebo čistiacich prostriedkov obsahujúcich alkohol na čistenie poškodí komponent/súčasť.
Symbol: 	Názov symbolu: Opis:	Symbol IPPC Symbol IPPC tvorí: Symbol IPPC <ul style="list-style-type: none">• kód krajiny podľa normy ISO 3166, napr. DE označuje Nemecko• regionálny identifikátor, napr. NW označuje Severné Porýnie-Vestfálsko• registračné číslo, jedinečné číslo začínajúce na 49• metóda ošetrenia, napr. HT (heat treatment – tepelné ošetrenie)
Symbol: 	Názov symbolu: Opis:	Krajina pôvodu Pole Krajina pôvodu definuje štát, v ktorom sa uskutočnila finálna transformácia výrobku.
Symbol: 	Názov symbolu: Opis:	Krehké, manipulovať opatrne Označuje zdravotnícku pomôcku, ktorá sa môže následkom neopatrnej manipulácie pokaziť alebo poškodiť.
Symbol: 	Názov symbolu: Opis:	Uchovávať v suchu Označuje zdravotnícku pomôcku, ktorú je potrebné chrániť pred vlhkosťou.

Symbol:**Názov symbolu:****Opis:**

Obmedzené stohovanie

Maximálny počet rovnakých balení, ktoré možno postaviť na seba; "2" označuje počet povolených balení.

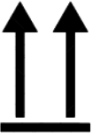
Symbol:**Názov symbolu:****Opis:**

Touto stranou nahor

Označuje správnu polohu balenia na stojato pri preprave.

Symbol:

Transport temperature range:

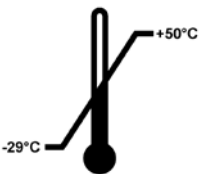
**Názov symbolu:****Opis:**

Teplotný limit pre prepravu

Označuje teplotné limity pre prepravu, ktorým môže byť zdravotnícka pomôcka bezpečne vystavená.

Symbol:

Storage temperature range:

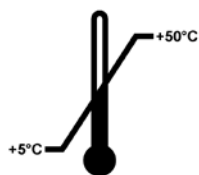
**Názov symbolu:****Opis:**

Teplotný limit pre uskladnenie

Označuje teplotné limity pre uskladnenie, ktorým môže byť zdravotnícka pomôcka bezpečne vystavená.

Symbol:**Názov symbolu:****Opis:**

Obmedzenie vlhkosti pri preprave a uskladnení

Označuje rozsah vlhkosti pri preprave a uskladnení, ktorej môže byť zdravotnícka pomôcka bezpečne vystavená.

Vzhľad:**Označenie:****Opis:**

Ukazovateľ naklonenia

Ukazovateľ sledujúci, či bola zásielka prepravovaná a uložená v stojacej polohe podľa vašich požiadaviek. Pri naklonení od 60 ° sa modrý kremenný piesok presype do okienka ukazovateľa v tvare šípky a natrvalo v ňom zostane. Vďaka tomu je možné okamžite zistiť a nespochybniteľne dokázať nesprávnu manipuláciu počas prepravy.

**Poznámka**

- Pri dodaní prístroja musí príjemca skontrolovať, či nie je ukazovateľ náklonu porušený. Ak došlo k aktivácii všetkých ukazovateľov, je nutné oznámiť to zodpovednému zástupcovi spoločnosti Leica.
- Návod na používanie dopĺňa viazaná brožúra Registrácia RFID. Brožúra obsahuje informácie špecifické pre danú krajinu určené obsluhu o význame symbolov RFID a registračných čísel uvádzaných na obale alebo typovom štítku prístroja HistoCore SPECTRA ST.

1.2 Typ prístroja

Všetky informácie uvedené v tomto návode na používanie platia výhradne pre typ prístroja uvedený na titulnej stránke. Typový štítok s výrobným číslom sa nachádza na zadnej strane prístroja. Na zadnom paneli prístroja sa tiež nachádza štítok s registračnými údajmi v čínskom a japonskom jazyku.

1.3 Skupina používateľov

- Prístroj HistoCore SPECTRA ST smie používať len oprávnený personál, ktorý bol, dôkladne vyškolený na prácu s laboratórnymi reagentmi a na ich aplikáciu v histológii.
- Všetci pracovníci laboratória, ktorí majú prístroj používať, si musia starostlivo prečítať tento návod na používanie, a pred tým, ako začnú s prístrojom pracovať, sa musia oboznámiť so všetkými technickými vlastnosťami prístroja. Tento prístroj je určený výhradne na profesionálne používanie.

1.4 Stanovený účel použitia

HistoCore SPECTRA ST je farbiaci automat špecifický navrhnutý na farbenie vzoriek ľudského tkaniva a tvorbu formácií kontrastných buniek a ich komponentov na histologickú lekársku diagnostiku na patologických oddeleniach, napr. diagnostiku rakoviny.

Prístroj HistoCore SPECTRA ST je určený na diagnostické použitie in vitro.

**Výstraha**

Každé použitie prístroja, ktoré sa odchyľuje od stanoveného účelu použitia, sa považuje za nevhodné. Nedodržanie týchto pokynov môže viesť k nehode, zraneniu osôb alebo poškodeniu prístroja či príslušenstva. Správne používanie prístroja na stanovený účel zahŕňa dodržiavanie všetkých pokynov na kontrolu a údržbu, všetkých pokynov v návode na použitie, ako aj neustálu kontrolu lehoty použiteľnosti a kvality reagentov. HistoCore SPECTRA ST vykonáva určené kroky farbenia automaticky. Výrobca nenesie žiadnu zodpovednosť za výsledky farbenia v prípade, že kroky a programy farbenia sa zadali nesprávne. Koncový používateľ teda sám zodpovedá za vlastné vytvorené reagenty alebo zadania programov.

1.5 Autorské práva – softvér prístroja

Na softvér nainštalovaný a používaný na prístroji HistoCore SPECTRA ST sa vzťahujú tieto licenčné zmluvy:

1. GNU General Public License Version 2.0, 3.0
2. GNU Lesser General Public License 2.1
3. ďalší softvér, na ktorý sa nevzťahuje licencia GPL/LGPL

Kompletné znenie licenčných zmlúv pre prvú a druhú položku v zozname sa nachádza na priloženom jazykovom CD (→ [Str. 20 – 3.1 Štandardná dodávka](#)) v adresári **Licencie na softvér**.

Spoločnosť Leica Biosystems poskytuje úplnú strojovo čitateľnú kópiu zdrojového kódu každej tretej strane v súlade so zmluvami GPL/LGPL platnými pre zdrojový kód alebo s inými príslušnými licenciami. Spoločnosť môžete kontaktovať na stránke www.leicabiosystems.com cez príslušný kontaktný formulár.

2. Bezpečnosť

2.1 Bezpečnostné pokyny



Výstraha

- Bezpečnostné a výstražné poznámky uvedené v tejto kapitole je nutné dodržiavať za každých okolností. Prečítajte si tieto poznámky, aj keď už poznáte iné prístroje spoločnosti Leica a používate ich.
- Je zakázané odstraňovať alebo upravovať ochranné prvky na prístroji a príslušenstve.
- Prístup k vnútorným súčastiam prístroja a jeho opravy sú vyhradené len pre kvalifikovaných servisných technikov s oprávnením spoločnosti Leica.

Zostatkové riziká:

- Tento prístroj bol skonštruovaný a vyrobený v súlade s najnovšími technológiami a podľa uznávaných noriem a nariadení s ohľadom na bezpečnostné technológie. Nesprávne používanie prístroja a manipulácia s ním môže vytvárať riziko zranenia alebo smrti používateľa alebo personálu, prípadne môže poškodiť prístroj alebo iné predmety.
- Prístroj je možné používať iba na určený účel a iba v prípade, že správne fungujú všetky jeho bezpečnostné prvky.
- Ak sa vyskytnú poruchy, ktoré ohrozujú bezpečnosti, musí sa prístroj okamžite odstaviť z prevádzky a je nutné kontaktovať zodpovedného servisného technika spoločnosti Leica.
- Používajte výhradne originálne náhradné diely a povolené originálne príslušenstvo Leica.
- Uplatňujú sa požiadavky na elektromagnetickú kompatibilitu, vysielané rušenie a odolnosť voči rušeniu, rovnako ako požiadavky podľa normy IEC 61326-2-6. Uplatňujú sa požiadavky týkajúce sa bezpečnostných informácií podľa noriem IEC 61010-1, IEC 61010-2-101, IEC 62366 a ISO 14971.

V tomto návode na používanie sa uvádzajú dôležité pokyny a informácie týkajúce sa bezpečnej prevádzky a údržby prístroja.

Návod na používanie je dôležitou súčasťou prístroja a pred začatím používania prístroja si ho musíte dôkladne prečítať. Návod na používanie vždy skladujte v blízkosti prístroja.



Poznámka

Tento návod na používanie je nutné náležite doplniť o pokyny vyžadované v zmysle predpisov o predchádzaní nehodám a bezpečnosti pre životné prostredie platných v krajine používania. Vyhlásenie o zhode ES a Vyhlásenie o zhode UKCA prístroja sa nachádza na internetovej stránke:
<http://www.LeicaBiosystems.com>

Tento prístroj bol skonštruovaný a testovaný v súlade s bezpečnostnými požiadavkami týkajúcimi sa elektrických zariadení na meranie, riadenie a laboratórne použitie. Aby sa zabezpečil bezchybný stav a bezpečná prevádzka, používateľ musí dodržiavať všetky pokyny a výstrahy uvedené v tomto návode na používanie.

**Výstraha**

- Prítomnosť škodlivého softvéru (malvéru) v systéme môže viesť k nekontrolovanému správaniu sa systému. V takom prípade nie je možné zabezpečiť, aby fungovanie prístroja zodpovedalo špecifikáciám! Ak má používateľ podozrenie, že do systému sa dostal škodlivý softvér, musí o tom okamžite informovať miestne oddelenie IT.
- Musíte sa uistiť, že žiadne údaje načítané do prístroja neobsahujú vírusy. Antivírusový softvér sa neposkytuje.
- Prístroj je vhodný na integráciu výlučne do siete chránenej bránou firewall. Spoločnosť Leica nenesie žiadnu zodpovednosť za chyby spôsobené integráciou do nechránenej siete.
- LEN technici vyškolení a poverení spoločnosťou Leica môžu pripájať vstupné zariadenie USB (myš/klávesnica atď.).

V záujme zabezpečenia vzoriek HistoCore SPECTRA ST indikuje prostredníctvom správ na displeji a zvukových signálov, kedy je potrebný zásah používateľa. Je preto žiadúce, aby sa počas prevádzky farbiaceho automatu HistoCore SPECTRA ST používateľ nachádzal v sluchovom dosahu.

**Výstraha**

Produkt používa laserový zdroj triedy 1.

Pozor, laserové žiarenie! Nepozerajte sa do lúča! Inak si môžete poškodiť sietnicu oka.

**Výstraha**

LASEROVÉ ŽIARENIE – NEPOZERAJTE

SA DO LÚČA

IEC 60825-1: 2014

$P < 390 \mu\text{W}$, $\lambda = 630 \text{ až } 670 \text{ nm}$

Frekvencia PWM: 1 kHz

Pracovný cyklus: 16,4 %

Laserový produkt triedy 1

2.2 Výstrahy

Bezpečnostné prvky nainštalované pri výrobe tohto prístroja predstavujú len základ predchádzania nehodám. Za bezpečné používanie prístroja zodpovedá v prvom rade majiteľ a personál poverený používaním, servisom alebo opravami prístroja.

Na zabezpečenie bezproblémovej prevádzky prístroja dodržiavajte nasledujúce pokyny a výstrahy.

Priamy alebo nepriamy kontakt s prístrojom HistoCore SPECTRA ST môže spôsobovať elektrostatické výboje.

**Výstraha**

Značky na povrchu prístroja zobrazujúce výstražný trojuholník označujú, že počas prevádzky alebo výmeny takto označenej položky je potrebné dodržiavať správne prevádzkové pokyny (ako sú vymedzené v tomto návode na používanie). Nedodržanie týchto pokynov môže spôsobiť nehody vedúce k zraneniu osôb a/alebo poškodeniu prístroja alebo príslušenstva alebo k zničeniu/znehodnoteniu vzoriek.



Výstraha

Niektoré povrchy prístroja sú za normálnych podmienok počas prevádzky horúce. Označujú sa týmto výstražným symbolom. Dotýkanie sa týchto povrchov bez náležitej ochrany môže spôsobiť popáleniny.

Výstrahy – Preprava a inštalácia



Výstraha

- Prístroj možno prepravovať len v polohe na stojato.
- Čistá hmotnosť prístroja je 165 kg; z tohto dôvodu sú na zdvíhanie alebo prenos prístroja potrebné štyri kvalifikované osoby!
- Na zdvíhanie prístroja používajte protišmykové rukavice!
- Spoločnosť Leica odporúča, aby sa na prepravu, inštaláciu alebo prípadné premiestnenie prístroja vždy najala prepravná spoločnosť.
- Obal prístroja uschovajte.
- Umiestnite prístroj na robustný laboratórny pracovný stôl s dostatočnou nosnosťou a vyrovnajte ho do vodorovnej polohy.
- Prístroj nevystavujte priamemu slnečnému žiareniu.
- Prístroj pripojte len k uzemnenej elektrickej zásuvke. Nenarúšajte funkciu uzemnenia použitím predlžovacieho kábla bez zemniaceho vodiča.
- Vystavenie extrémnym teplotným zmenám medzi miestami skladovania a umiestnenia a vysoká vlhkosť vzduchu môžu spôsobiť kondenzáciu vnútri prístroja. V takom prípade prístroj zapnite až po uplynutí najmenej dvoch hodín.
- Prístroj sa smie umiestňovať len do oblasti použitia a pod dohľadom pracovníkov vyškolených spoločnosťou Leica. To platí aj pre prípadnú prepravu prístroja do novej oblasti použitia. Opätovné spustenie prístroja odporúčame zveriť personálu vyškolenému spoločnosťou Leica.
- Aby sa zaistilo správne fungovanie prístroja, musí byť umiestnený s minimálnym odstupom 100 mm zo všetkých strán od stien a nábytku.
- V súlade s vnútroštátnymi pravidlami a právnymi predpismi môže byť prevádzkovateľ povinný zabezpečiť dlhodobú ochranu verejného vodovodu pred kontamináciou v dôsledku spätného odtoku vody z príslušnej budovy. V Európe sa ochranné zariadenie pre pripojenie na pitnú vodu vyberá podľa špecifikácie normy DIN EN 1717:2011-08 (informácie platné k augustu 2013).

Výstrahy – Manipulácia s reagentmi



Výstraha

- S rozpúšťadlami manipulujte opatrne.
- Pri manipulácii s chemikáliami používanými v tomto prístroji vždy používajte ochranný odev vhodný na laboratórne použitie, gumené rukavice a ochranné okuliare.
- Miesto umiestnenia prístroja musí byť dobre vetrané. Okrem toho dôrazne odporúčame napojenie prístroja na systém externého odsávania. Chemické látky určené na používanie v prístroji HistoCore SPECTRA ST sú horľavé a zdraviu nebezpečné.
- Nepoužívajte v miestnostiach, v ktorých hrozí nebezpečenstvo výbuchu.
- Používateľ zodpovedá za monitorovanie dátumu expirácie reagentov používaných v prístroji HistoCore SPECTRA ST (napr. xylén v reagenčných nádobách). Reagenty po dátume expirácie je nutné okamžite vymeniť a zlikvidovať. Pri likvidácii spotrebovaných reagentov alebo reagentov po dátume expirácie dodržiavajte platné miestne predpisy a predpisy na likvidáciu odpadov spoločnosti/inštitúcie, v rámci ktorej sa prístroj používa.
- Pri likvidácii použitých reagentov dodržiavajte platné miestne predpisy a predpisy na likvidáciu odpadov spoločnosti/inštitúcie, v rámci ktorej sa prístroj používa.
- Reagenčné nádoby sa musia vždy naplňovať mimo prístroja v súlade s bezpečnostnými pokynmi.

Výstrahy – Používanie prístroja



Výstraha

- Prístroj smie používať len vyškolený laboratórny personál. Musí sa používať iba na určený účel použitia a podľa pokynov uvedených v tomto návode na používanie. Pri práci s prístrojom by sa mal nosiť antistatický ochranný odev z prírodných vlákien (napr. bavlny).
- Pri práci s prístrojom používajte vhodný ochranný odev (laboratórny plášť, bezpečnostné okuliare a rukavice) na ochranu pred reagentmi a potenciálne infekčnou mikrobiologickou kontamináciou.
- V prípade núdze vypnite **sieťový vypínač** a odpojte prístroj od elektrickej zásuvky (istič podľa normy EN ISO 61010-1).
- Pri vážnych poruchách prístroja je nutné postupovať podľa výstražných a chybových správ na displeji. Už vložené vzorky sa musia z prístroja ihneď vybrať. Za bezpečné ďalšie spracovanie vzoriek zodpovedá používateľ.
- Ak sa v bezprostrednej blízkosti prístroja pracuje s otvoreným ohňom (napríklad Bunsenovým horákom), vzniká nebezpečenstvo požiaru (výpary rozpúšťadiel). Pri všetkých zdrojoch ohňa preto zachovávajte vzdialenosť minimálne 2 metre od prístroja!
- Je nevyhnutné, aby sa prístroj používal s filtrom s aktívnym uhlím. Okrem toho dôrazne odporúčame napojenie prístroja na systém externého odsávania, pretože pri používaní prístroja sa môžu tvoriť výpary rozpúšťadiel, ktoré sú nebezpečné pre zdravie a horľavé, a to aj keď sa prístroj používa v súlade so stanoveným účelom.
- Používanie protokolu PoE (Power over Ethernet) nie je povolené na konektore RJ45 (→ "Obr. 2-1"), ktorý sa nachádza na zadnej strane prístroja.
- Rozhrania USB 2.0 (→ "Obr. 1-7") na prednej strane prístroja sú určené výhradne pre pasívne zariadenia (bez pripojenia k elektrickej sieti, napr pamäťové kľúče USB).



Poznámka

Na primerané odsávanie výparov odporúča spoločnosť Leica dodávaný objem 50 m³/h a 8× mieru výmeny vzduchu (25 m³/m²/h) v laboratóriu.



Výstraha

- Ak je nutné dvíhať alebo presúvať transportné rameno/ramená, nedotýkajte sa transportného ramena/transportných ramien v oblasti snímača/antény (→ "Obr. 115-6") ani ich za ne nepresúvajte. V takom prípade manuálne zdvihnite kovovú časť uchopovača (→ "Obr. 115-1") a opatrne presuňte transportné rameno/ramená do potrebnej polohy.
- Pri priamej práci s nádobami na reagenty, ktoré obsahujú rozpúšťadlá, sa musí nosiť ochranný prostriedok – respirátor.
- Otvorenie veka, keď je aktivovaný jeden alebo viacero programov farbenia, vedie k oneskoreniu príslušných krokov spracovania, pretože v tomto časovom intervale nedôjde k žiadnym prenášacím pohybom. Môže to mať za následok zmeny kvality farbenia.
- Uistite sa, že veko je počas aktivovaných programov farbenia zatvorené. Spoločnosť Leica nepreberá žiadnu zodpovednosť za zníženie kvality programov farbenia spôsobené otvorením veka počas procesu farbenia.
- **POZOR** pri zatváraní veka: Nebezpečenstvo rozdrvenia! Nesiahajte do priestoru otáčania veka!
- Pri prevádzke alebo čistení prístroja sa za kryty alebo do medzier nesmie dostať kvapalina. To platí aj pre prepravné ramená.
- **POZOR** pri programoch začínajúcich krokom sušenia! V takomto prípade **NESMIE** byť vkladacia stanica, z ktorej sú podložné sklíčka vyzdvihované prepravným ramenom, naplnená horľavým reagentom (napríklad xylénom, náhradou xylénu alebo alkoholom). Teplota v sušiarňi môže dosahovať až 70 °C. To môže viesť k vznieteniu reagentu a poškodeniu prístroja a vzoriek.
- Počas prestávok v používaní prístroja a pri vypnutí prístroja sa musí vypnúť prívod vody.

Výstrahy – Údržba a čistenie



Výstraha

- Prístroj pred každou údržbou vypnite a odpojte od napájania (elektrickej zásuvky).
- Pri čistení prístroja používajte vhodný ochranný odev (laboratórny plášť a rukavice) na ochranu pred reagentmi a potenciálne infekčnou mikrobiologickou kontamináciou.
- Pri používaní čistiacich prostriedkov dodržujte bezpečnostné pokyny výrobcu a bezpečnostné predpisy laboratória.
- Na čistenie vonkajších povrchov prístroja nepoužívajte tieto prostriedky: alkohol, čistiace prípravky s obsahom alkoholu (čistiace prostriedky na sklo), abrazívne čistiace prášky, rozpúšťadlá obsahujúce acetón, amoniak, chlór alebo xylén!
- Nepoužívajte alkohol ani prostriedky obsahujúce alkohol na čistenie krytu vodného filtra (→ "Obr. 5-5"). V dôsledku toho by mohlo dôjsť k nekontrolovanému úniku vody a poškodeniu laboratória alebo laboratórneho prostredia.
- Očistite veká a vonkajšie povrchy prístroja jemnými čistiacimi prostriedkami pre domácnosti s neutrálnym pH. Hotové povrchy nie sú odolné voči rozpúšťadlám a náhradám xylénu!
- Plastové reagenčné nádoby pre preplachovacie stanice a reagenčné stanice je možné čistiť v umývačke riadu pri maximálnej teplote +65 °C. Možno použiť akékoľvek štandardné čistiace prostriedky pre laboratórne umývačky riadu. Plastové reagenčné nádoby nikdy nečistite pri vyšších teplotách, tie môžu spôsobiť deformáciu nádob.

2.3 Bezpečnostné prvky prístroja

Po otvorení veka prístroja sa z bezpečnostných dôvodov ihneď zastaví pohyb prenášacích ramien v horizontálnej rovine (os x a y) na ochranu bezpečnosti používateľa a vzorky pred poškodením v dôsledku zrážky s pohyblivými časťami.



Výstraha

- Uistite sa, že veko je počas aktivovaných programov farbenia zatvorené. Spoločnosť Leica nepreberá žiadnu zodpovednosť za zníženie kvality programov farbenia spôsobené otvorením veka počas procesu farbenia.
- Otvorenie veka, keď je aktivovaný jeden alebo viacero programov farbenia, vedie k oneskoreniu príslušných krokov spracovania, pretože v tomto časovom intervale nedôjde k žiadnym prenášacím pohybom. Môže to mať za následok zmeny kvality farbenia.
- Aby sa zaistila plynulá prevádzka softvéru prístroja, používateľ musí reštartovať prístroj minimálne každé 3 dni.

3 Súčasti prístroja a technické údaje

3. Súčasti prístroja a technické údaje

3.1 Štandardná dodávka

Množstvo	Označenie	Objednávacie číslo
1	Základný prístroj HistoCore SPECTRA ST (dodáva sa s príslušným napájacím káblom)	14 0512 54354
1	súprava reagenčných nádob obsahujúca: 46 reagenčných nádob s viečkami 6 modrých preplachovacích nádob 6 kruhových tesnení 7 × 2	14 0512 47507
1	súprava krytov etikiet na vkladacie a vykladacie zásuvky obsahuje: • 10 ks prázdnych • 5 ks "H ₂ O" = voda • 5 ks "A" = alkohol • 5 sk "S" = rozpúšťadlo, napr. xylén	14 0512 55161
1	Súprava filtra s aktívnym uhlím (2 ks)	14 0512 53772
1	Odpadová hadica, 2 m	14 0512 55279
1	hadicová svorka 30 45/12 DIN 3017 RF	14 0422 31972
1	Súprava na pripojenie vody obsahujúca:	14 0512 49324
2	Prívodná hadica na vodu, 10 mm, 2,5 m	14 0474 32325
1	Predlžovacia hadica, 1,5 m	14 0512 49334
2	Popruh na suchý zips 200 × 12,5, čierny	14 0512 59906
1	Rozbočka tvaru Y G3/4	14 3000 00351
2	Dvojitá vsuvka G3/4 G1/2	14 3000 00359
1	Kryt filtra	14 0512 49331
1	filtračná vložka	14 0512 49332
1	Spojka potrubia G3/4	14 3000 00360
1	zaslepená zátko G3/4	14 3000 00434
1	Tesniaca podložka	14 0512 54772
1	jednoduchý kľúč SW30 DIN894	14 0330 54755
1	Odsávací hadica, 2 m	14 0512 54365
2	Hadicová svorka 50 70/12 DIN 3017 RF	14 0422 31973
1	Skrutkovač 5,5 × 150	14 0170 10702
2	Poistka T16 A	14 6000 04696
1	Mazivo Molykote 111, 100 g	14 0336 35460
3	Kôš na 30 podložných sklíčok; balenie po 3 ks	14 0512 52473
1	Rúčka koša na 30 podložných sklíčok; žltá, balenie po 3 ks	14 0512 52476
1	Rúčka koša na 30 podložných sklíčok; tmavomodrá, balenie po 3 ks	14 0512 52478

Množstvo	Označenie	Objednávacie číslo
1	Rúčka koša na 30 podložných sklíčok; červená, balenie po 3 ks	14 0512 52480
1	Rúčka koša na 30 podložných sklíčok; biela, balenie po 3 ks	14 0512 52484
1	Medzinárodný balíček návodov na používanie (vrátane výtlačku v angličtine a ďalších jazykov na dátovom úložnom zariadení 14 0512 80200)	14 0512 80001

Ak je dodaný napájací kábel poškodený alebo v dodávke chýba, obráťte sa na oblastného zástupcu spoločnosti Leica.



Poznámka

Dodané súčasti sa musia starostlivo porovnať so zásielkovým zoznamom, dodacím listom a objednávkou. V prípade zistenia akýchkoľvek nezhôd bezodkladne kontaktujte obchodné oddelenie spoločnosti Leica.

3.2 Technické údaje

Menovité napájacie napätia:	100 - 240 V AC \pm 10 %
Menovitá frekvencia:	50/60 Hz
Zdanlivý el. výkon:	1580 VA
Poistky:	2x T16 A H 250 V AC
Prostriedky ochrany, v súlade s normou IEC 61010-1	Trieda I (pripojenie PE)
Stupeň znečistenia v súlade s normou IEC 61010-1	2
Kategória prepätia v súlade s normou IEC 61010-1	II
Stupeň ochrany, v súlade s normou IEC 60529	IP20
Priemerná vážená hladina úrovne hluku meraná vo vzdialenosti 1 m	< 70 dB (A)
Vyžarovanie tepla	1580 J/s
Trieda lasera, v súlade s normou IEC 60825-1	1
Minimálny odstup od stien a nábytku:	100 mm zo všetkých strán
Napojenie čistej vody:	
Materiál hadice:	PVC
Dĺžka hadice:	2 500 mm, 1 500 mm (predlžovacia hadica)
Prepojovací diel:	G3/4
Vnútorý priemer:	10 mm
Vonkajší priemer:	16 mm
Vnútorý minimálny/maximálny tlak:	2 bar/6 bar
Požadovaný prietok vody:	Min. 1,7 l/min
Požadovaná kvalita vody z vodovodu:	Kvalita pitnej vody v súlade s príslušnými úradnými nariadeniami
Požadovaná kvalita demineralizovanej vody (voliteľné pripojenie):	ISO 3696: 1995 typ 3/ASTM D1193-91 typ IV

3 Súčasti prístroja a technické údaje

Napojenie na odpad vody:	
Materiál hadice:	PVC
Dĺžka hadice:	2 000 mm/4 000 mm
Vnútorňý priemer:	32 mm
Vonkajší priemer:	37 mm
Odsávanie vzduchu:	
Materiál hadice:	PVC
Dĺžka hadice:	2 000 mm
Vnútorňý priemer:	50 mm
Vonkajší priemer:	60 mm
Výkon odsávania:	27,3 m ³ /h
Odsávanie výparov:	Filter s aktívnym uhlím a odsávací hadica na pripojenie k systému externého odsávania
Pripojenia:	1× RJ45 Ethernet (vzadu): RJ45 – LAN (externá správa údajov)
	1× RJ45 Ethernet (vpredu): Len na servisné účely
	2× USB 2.0: 5 V/500 mA (servis a ukladanie údajov)
Rozhrania pre iné zariadenia:	Rozhranie k nasadzovaču krycích sklíčok HistoCore SPECTRA CV
Celkový počet staníc:	42
Celkový počet reagenčných staníc:	36
Umývacie stanice:	6
Objem reagenčnej nádoby:	400 ml
Nakladacie stanice:	5
Vykladacie stanice:	5
Počet vysušacích staníc:	6
Teplota komory sušiarne:	40 °C až 70 °C
Kapacita permanentnej pamäte:	50 programov
Max. počet krokov v programe:	50 krokov
Trvanie kroku:	1 sekunda až 23:59:59 (hh:mm:ss)



Poznámka

Pri použití externého zdroja neprerušiteľného napájania (UPS) by mal byť zdroj navrhnutý na kapacitu najmenej 1580 VA a bezpečnú prevádzku počas najmenej 10 minút.

Okolité podmienky:

Podmienky prostredia	Používajte výhradne vnútri
Používanie prístroja:	
Teplota:	+18 °C až +30 °C
Relatívna vlhkosť:	20 % až 80 %, nekondenzujúca
Prevádzková nadmorská výška:	maximálne do 2 000 m nadmorskej výšky
Skladovanie:	
Teplota:	+5 °C až +50 °C
Relatívna vlhkosť:	10 % až 85 %, nekondenzujúca

Preprava:

Teplota: -29 °C až +50 °C

Relatívna vlhkosť: 10 % až 85 %, nekondenzujúca

Rozmery a hmotnosti:

Rozmery (šírka × hĺbka × výška): Zatvorené veko: 1 354 × 785,5 × 615 mm

Otvorené veko: 1 354 × 785,5 × 1 060 mm

Hmotnosť, prázdny prístroj (bez prenosnej stanice, reagentov a príslušenstva) 165 kg

Hmotnosť, naplnený prístroj (s prenosnou stanicou, reagentmi a príslušenstvom) 215 kg

3.3 Všeobecný prehľad – predná strana prístroja

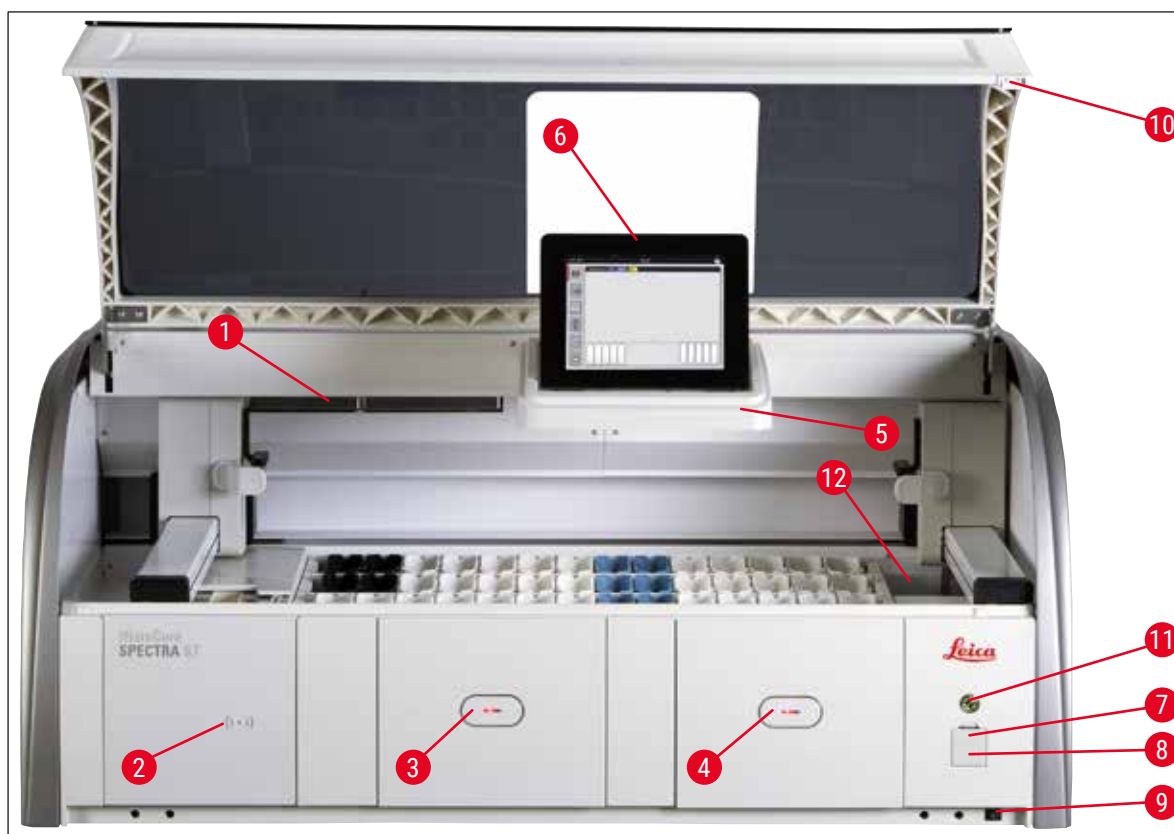

Obr. 1

- | | | | |
|---|--|----|---|
| 1 | Vložka pre filter s aktívnym uhlím | 7 | USB porty (2 ks) |
| 2 | Čítacia oblasť pre reagenty Leica | 8 | Servisný prístup |
| 3 | vkladacia zásuvka (vkladač) | 9 | Vypínač ZAP./VYP. (sieťový vypínač) |
| 4 | Vykladacia zásuvka (vykladač) | 10 | veko |
| 5 | Držiak displeja s vnútorným osvetlením | 11 | Prevádzkový vypínač |
| 6 | Displej s používateľským rozhraním | 12 | Prenosová stanica (voliteľné príslušenstvo) |

3 Súčasti prístroja a technické údaje



Výstraha

- Servisný prístup (→ "Obr. 1-8") môžu používať výlučne servisní technici s certifikátom spoločnosti Leica!
- Kryt čítacej oblasti (→ "Obr. 1-2") môžu snímať výlučne servisní technici s oprávnením spoločnosti Leica.

3.4 Všeobecný prehľad – zadná strana prístroja

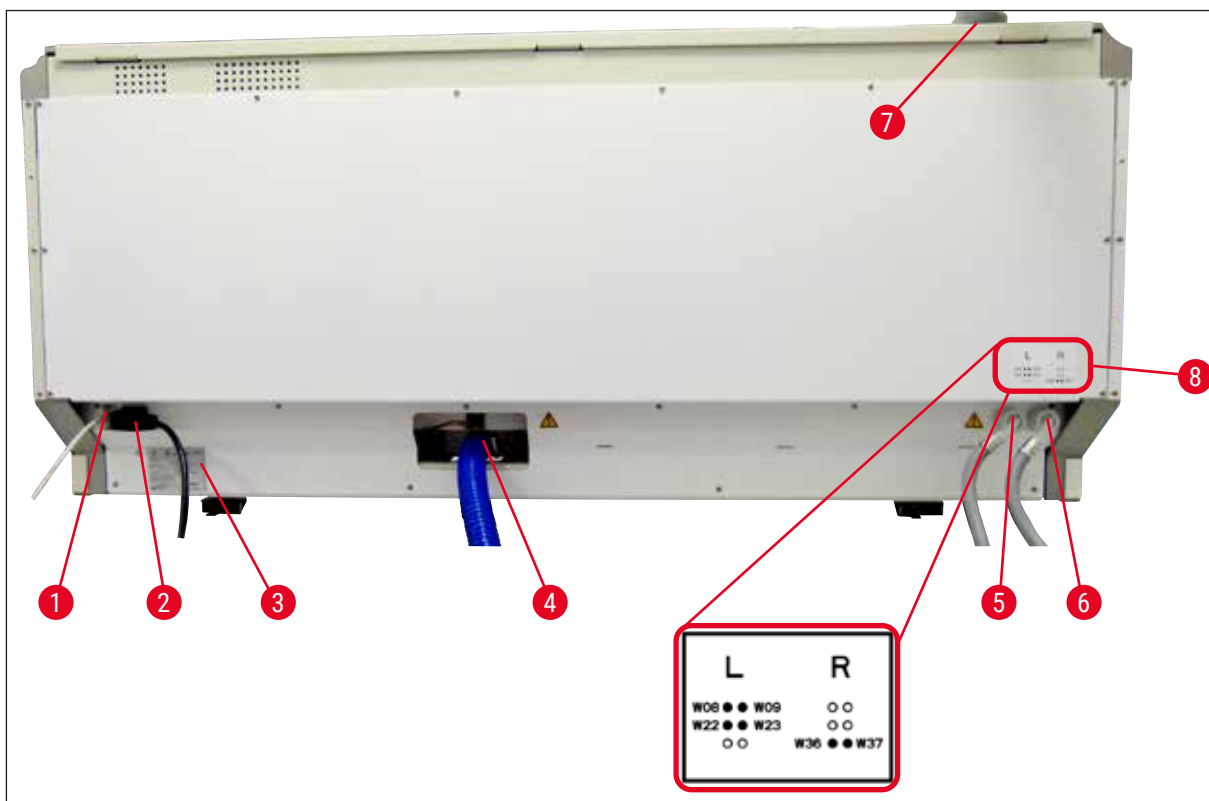

Obr. 2

- 1 Sieťové pripojenie (deaktivované)
- 2 Napájanie
- 3 Typový štítok
- 4 Pripojenie na odpad vody
- 5 Pripojenie na preplachovanie vodou (skupina štyroch)
- 6 Pripojenie na destilovanú vodu alebo preplachovanie vodou (skupina dvoch)
- 7 Pripojenie na odsávanie vzduchu
- 8 Diagram pripojenia vody

3.5 Všeobecný prehľad – vnútro prístroja

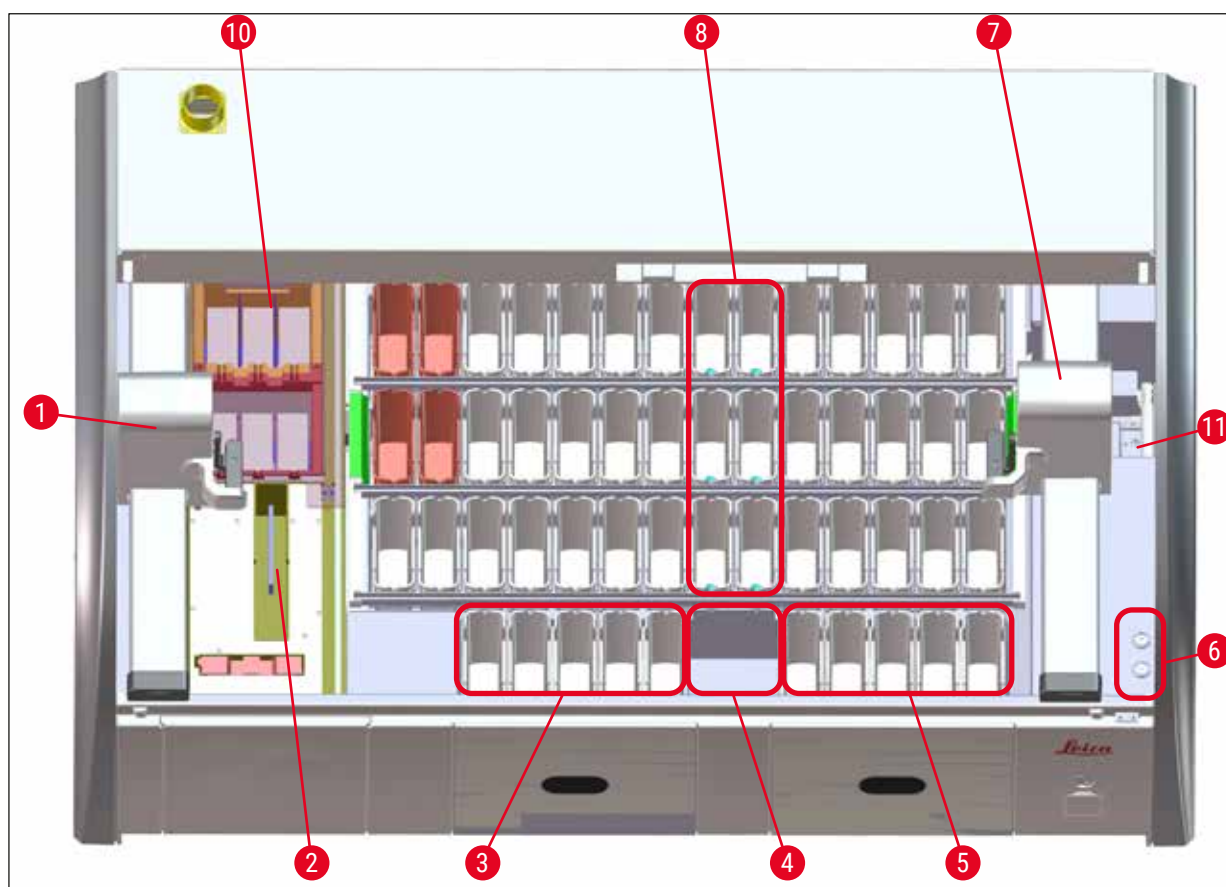

Obr. 3

- 1 Ľavé prepravné rameno
- 2 Počítacia stanica podložných sklíčok
- 3 Vkladacie stanice, 5 ks
- 4 Suchá prenosová stanica, 2 ks
- 5 Vykladacie stanice, 5 ks
- 6 Držiak poistky, 2 ks
- 7 Pravé prepravné rameno
- 8 Preplachovacie stanice, 6 ks

- 10 Vysúšacie stanice, 6 ks
- 11 Prenosná stanica do HistoCore SPECTRA CV (voliteľné príslušenstvo)

**Poznámka**

Toto voliteľné príslušenstvo nie je k dispozícii vo všetkých regiónoch/krajinách. Obráťte sa na miestnu predajnú organizáciu spoločnosti Leica.

4 Umiestnenie a spustenie

4. Umiestnenie a spustenie

4.1 Požiadavky týkajúce sa miesta umiestnenia



Poznámka

- Umiestnenie a vyváženie vykonáva ako súčasť inštalácie prístrojov len personál oprávnený spoločnosťou Leica!
- Prístroj musia zdvíhať 4 kvalifikované osoby; uchopte pod rámom prístroja vo všetkých rohoch a rovnomerne zdvihnite.

- Je nutné zabezpečiť pod laboratórnym pracovným stolom podlahu v maximálnej miere bez vibrácií a nad stolom dostatočný voľný priestor (cca 1,10 m) na bezproblémové otváranie veka.
- Je povinnosťou používateľa zabezpečiť kompatibilné elektromagnetické prostredie, aby mohol prístroj pracovať na určený účel.
- V prístroji môže dochádzať ku kondenzácii vody v prípade výrazne rozdielnych teplôt medzi skladovacím priestorom a miestom umiestnenia prístroja pri vysokej vlhkosti vzduchu. Pred každým zapnutím prístroja je nutné počkať najmenej dve hodiny. Nedodržanie tohto pokynu môže spôsobiť poškodenie prístroja.
- Vyžaduje sa stabilný, presne vodorovný a vyvážený laboratórny pracovný stôl široký minimálne 1,40 m a hlboký minimálne 0,80 m.
- Plocha pultu musí byť bez vibrácií a vodorovne vyvážená.
- Digestor vo vzdialenosti max. 2,0 m od prístroja.
- Prístroj je vhodný len na prevádzku vo vnútorných priestoroch.
- Miesto používania prístroja musí byť dobre vetrané. Okrem toho dôrazne odporúčame napojenie prístroja na systém externého odsávania.
- Pripojenie na preplachovanie vodou musí byť k dispozícii maximálne do 2,5 m. Toto pripojenie musí byť ľahko prístupné aj po inštalácii prístroja.
- Pripojenie na odpad vody musí byť k dispozícii maximálne do 2 m. Toto pripojenie musí byť pripojené k prístroju odpadovou hadicou s konštantným sklonom smerom nadol a od prístroja.
- Sieťová zásuvka musí byť voľne a ľahko dostupná.



Výstraha

- Napojenie na systém externého odsávania (veľmi odporúčané), technický systém vetrania miestnosti a systém integrovaného odsávania s filtrom s aktívnym uhlíkom znižuje koncentráciu výparov rozpúšťadiel vo vzduchu v miestnosti. Filtre s aktívnym uhlím sa musia použiť aj na pripojenie k systému externého odsávania. Dodržanie týchto pokynov je povinné.
- Prevádzkovateľ prístroja nesie zodpovednosť za dodržiavanie medzných hodnôt na pracovisku a potrebných opatrení vrátane dokumentácie.

- Do vzdialenosti maximálne 3 m musí byť k dispozícii **UZEMNENÁ ELEKTRICKÁ ZÁSUVKA**.

4.2 Pripojenie na preplachovanie vodou



Poznámka

- K dispozícii je možnosť voľby medzi dvoma variantmi pripojenia (→ Str. 28 – 4.2.1 Spoločné pripojenie všetkých šiestich staníc na preplachovanie vodou). Prístroj musí byť naprogramovaný na použitý variant pripojenia (→ Str. 96 – Obr. 74).

Nasledujúce inštačné pokyny platia pre oba typy pripojení:

- Vybaľte hadicu na prívod preplachovacej vody (→ "Obr. 4-1").
- Prípojka na prívod vody je rovná (→ "Obr. 4-3"), prípojka k strane prístroja je rohová (→ "Obr. 4-4").
- Skontrolujte, či sú tesniace krúžky (→ "Obr. 4-2") pripevnené k prípojke na prívod vody (→ "Obr. 4-3") a k prípojke na strane prístroja (→ "Obr. 4-4").



Výstraha

Hadicu nie je možné pripojiť, ak chýbajú tesniace krúžky! V takom prípade sa obráťte na zodpovedné servisné stredisko spoločnosti Leica.

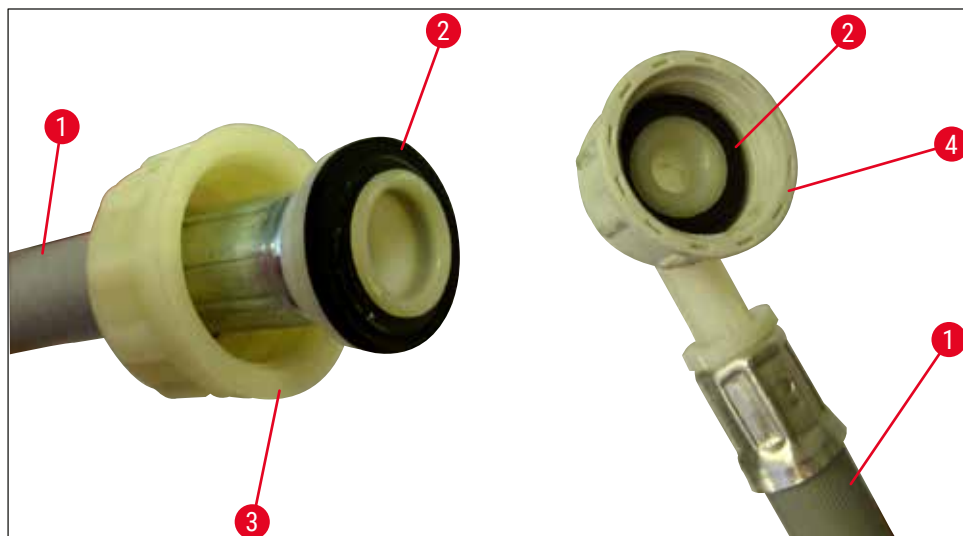

Obr. 4



Výstraha

Bez ohľadu na zvolený variant pripojenia (6 staníc na preplachovanie vodou alebo 4 preplachovacie stanice a 2 stanice na deionizovanú/demineralizovanú vodu) musia byť obe prívodné hadice vždy pripojené k prístroju.

Počas prestávok v používaní prístroja a pri vypnutí prístroja vypnite prívod vody.

4 Umiestnenie a spustenie

4.2.1 Spoločné pripojenie všetkých šiestich staníc na preplachovanie vodou

Ak sa všetky preplachovacie nádoby (6 preplachovacích staníc) majú pripojiť k spoločnému prívodu preplachovacej vody, obe prívodné hadice (→ "Obr. 5") sa použijú znázorneným spôsobom. Obe pripojenia tečúcej vody sa (→ "Obr. 5-4") pripoja k jedinému vodovodnému kohútiku (→ "Obr. 5-8") cez rozbočku:

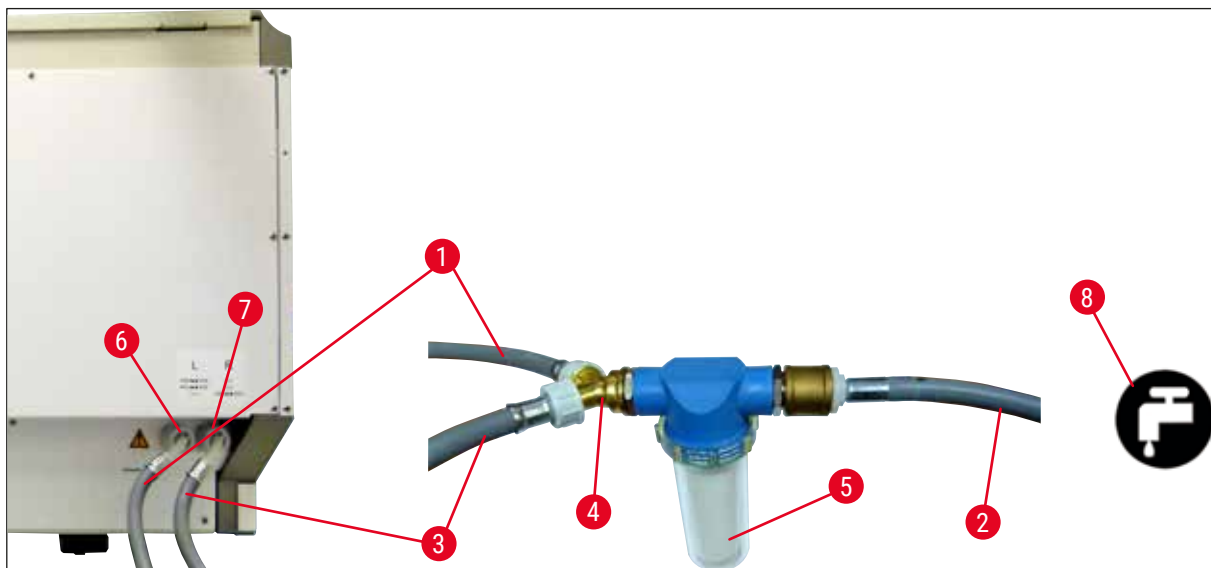

Obr. 5

- 1 Prívodná hadica na vodu 1 (2,5 m)
- 2 Predlžovacia hadica, 1,5 m
- 3 Prívodná hadica na vodu 2 (2,5 m)
- 4 Rozbočka tvaru Y
- 5 Kryt filtra
- 6 Pripojenie na preplachovanie vodou (skupina štyroch)
- 7 Pripojenie na destilovanú vodu alebo preplachovanie vodou (skupina dvoch)
- 8 Pripojenie prívodu preplachovacej vody v laboratóriu

Objednávacie číslo: 14 0474 32325

Objednávacie číslo: 14 0512 49334

Objednávacie číslo: 14 0474 32325

Objednávacie číslo: 14 3000 00351

Objednávacie číslo: 14 0512 49331

4.2.2 Kombinované pripojenie staníc na preplachovanie vodou 4+2

Ak sa má hlavné pripojenie (4 preplachovacie stanice) pripojiť k pitnej vode, pričom sekundárne pripojenie (2 preplachovacie stanice) sa má pripojiť v laboratóriu na prívod destilovanej alebo odsolenej (demineralizovanej) vody, postupujte podľa nasledujúceho diagramu:

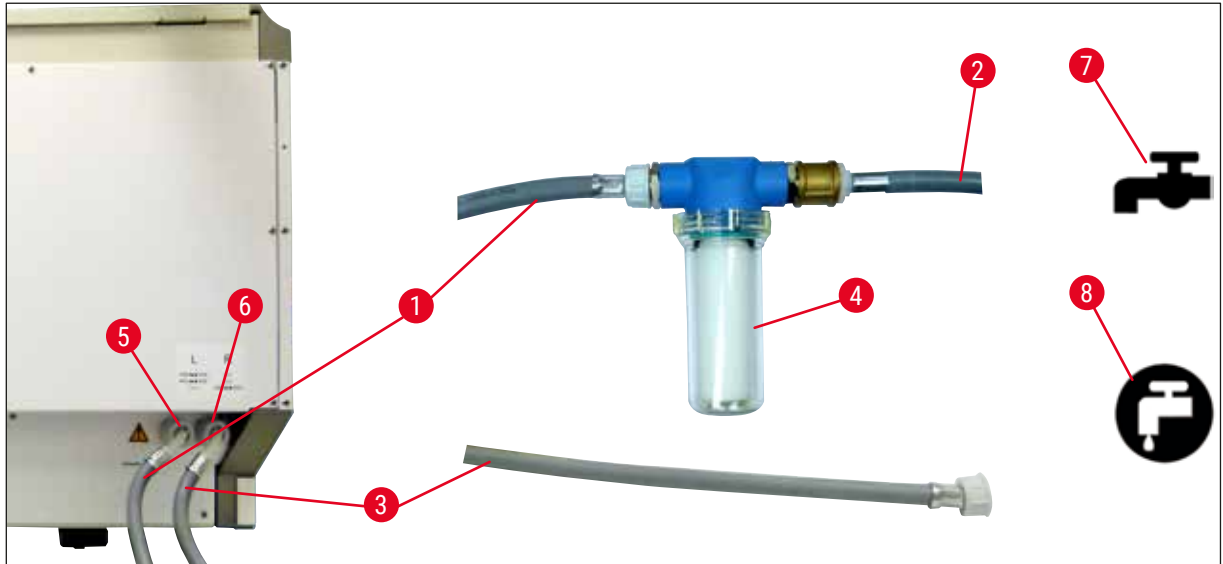

Obr. 6

- | | |
|---|---|
| 1 | Prívodná hadica na vodu 1 (2,5 m) |
| 2 | Predlžovacia hadica, 1,5 m |
| 3 | Prívodná hadica na vodu 2 (2,5 m) |
| 4 | Kryt filtra |
| 5 | Pripojenie na preplachovanie vodou (skupina štyroch) |
| 6 | Pripojenie na destilovanú vodu alebo preplachovanie vodou (skupina dvoch) |
| 7 | Pripojenie prívodu preplachovacej vody v laboratóriu |
| 8 | Pripojenie prívodu destilovanej/demineralizovanej vody v laboratóriu |

Objednávacie číslo: 14 0474 32325

Objednávacie číslo: 14 0512 49334

Objednávacie číslo: 14 0474 32325

Objednávacie číslo: 14 0512 49331



Výstraha

Je nevyhnutné dodržať správne pripojenie prívodnej hadice (→ "Obr. 2-8")!

4 Umiestnenie a spustenie

4.2.3 Pripojenie na odpad vody



Poznámka

Prístroj má pasívny odtok odpadových vôd. Odtokový sifón v laboratóriu musí byť preto umiestnený minimálne 50 cm pod prípojkou odpadových vôd z prístroja.



Výstraha

Odpadová hadica (→ "Obr. 7-1") musí byť vedená pod konštantným sklonom a nesmie byť zdvihnutá.

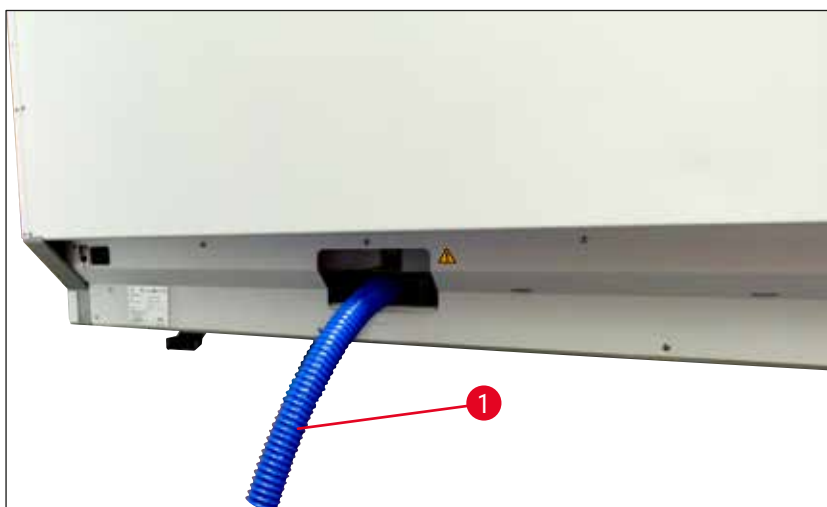

Obr. 7

4.3 Pripojenie k elektrickej sieti



Výstraha

- Používajte výhradne dodaný napájací kábel, ktorý je určený na lokálne napájanie.
- Pred pripojením prístroja do elektrickej zásuvky sa uistite, že **hlavný vypínač** na prednej pravej strane prístroja je v polohe **vypnutý** ("0").

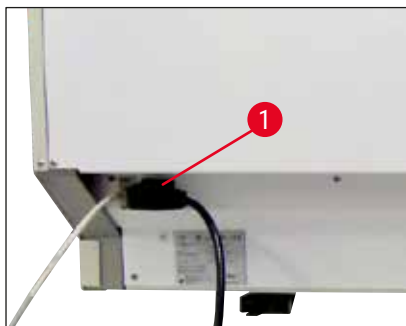

Obr. 8

- Pripojte napájací kábel do zásuvky na zadnom paneli prístroja (→ "Obr. 8-1").
- Zástrčku napájacieho kábla zastrčte do uzemnenej elektrickej zásuvky.

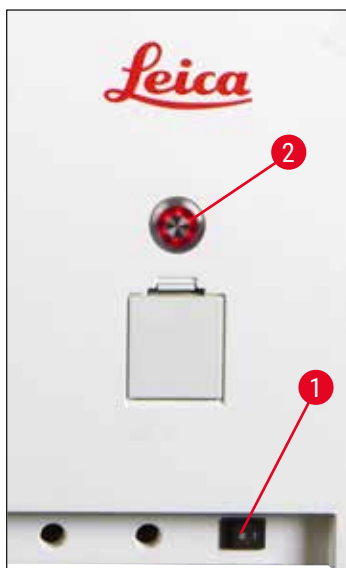

Obr. 9

- Zapnite sietový vypínač (→ "Obr. 9-1").
- Po krátkej chvíli sa naoranžovo rozsvieti prevádzkový vypínač. Keď softvér ukončí proces spúšťania, vypínač sa rozsvieti načerveno (→ "Obr. 9-2") a prístroj je režime standby.
- Následne možno začať používať prevádzkový vypínač (→ Str. 32 – 4.5 Zapnutie a vypnutie prístroja).

4.3.1 Použitie externého zdroja neprerušiteľného napájania (UPS)

Prerušeniu procesu farbenia v prípade dočasného výpadku prúdu možno zabrániť pripojením jednotky neprerušiteľného zdroja energie s vyrovnávacím akumulátorom (→ "Obr. 10-1") (UPS). Zdroj UPS by mal mať výkon najmenej 1580 VA počas 10 minút. Zdroj UPS musí byť navrhnutý na prevádzkové napätie v mieste umiestnenia. Pripojenie sa dosiahne zastrčením napájacieho kábla prístroja HistoCore SPECTRA ST do výstupnej napájacej zásuvky UPS. Zdroj UPS je týmto pripojený k elektrickej zásuvke v laboratóriu.

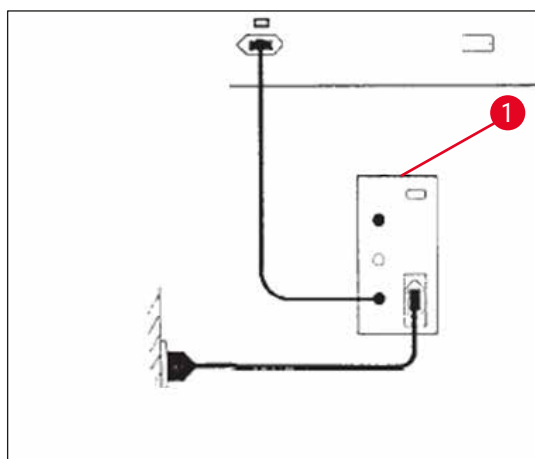

Obr. 10



Výstraha

Napájací kábel UPS musí vždy zostať v elektrickej zásuvke v laboratóriu, a to aj v prípade výpadku elektrického prúdu. V opačnom prípade nie je možné zabezpečiť uzemnenie prístroja!

4 Umiestnenie a spustenie

4.4 Pripojenie na odsávanie vzduchu

- » Jeden koniec hadice na odsávanie vzduchu (→ "Obr. 11-1") pripojte k odsávaciemu otvoru (→ "Obr. 11-2") na vrchnej strane prístroja. Druhý koniec pripojte k zariadeniu na odsávanie vzduchu v laboratóriu.

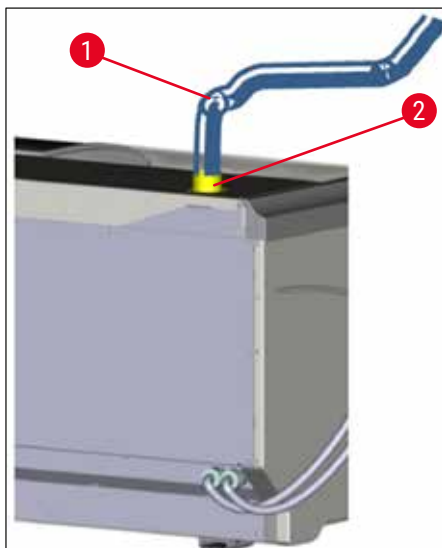

Obr. 11



Výstraha

- Napojenie na systém externého odsávania (veľmi odporúčané) a systém integrovaného odsávania s filtrom s aktívnym uhlíkom znižuje koncentráciu výparov rozpúšťadiel vo vzduchu v miestnosti a jeho použitie je povinné. Nádoby musia byť v čase, keď sa prístroj nepoužíva, zaviečkované, aby sa zabránilo zbytočnému odparovaniu reagentov.
- Vlastník/obsluha prístroja musí overiť dodržiavanie medzných hodnôt na pracovisku po skončení práce s nebezpečnými materiálmi.

4.5 Zapnutie a vypnutie prístroja



Výstraha

Prístroj musí byť pripojený k uzemnenej elektrickej zásuvke. Na dodatočnú ochranu elektrickou poistkou sa odporúča pripojiť HistoCore SPECTRA ST k zásuvke s prúdovým chráničom (RCCB).

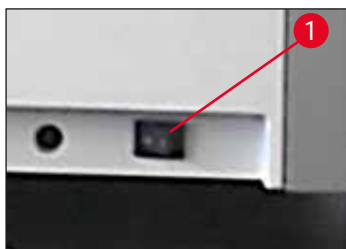

Obr. 12

- Prepnete **sietový vypínač** vpravo dole na prednej strane prístroja do polohy **zapnutý ("I")** (→ "Obr. 12-1").



Obr. 13

- Niekoľko sekúnd po zapnutí **sietového vypínača** sa naoranžovo rozsvieti **prevádzkový vypínač** (→ "Obr. 13"). Proces spúšťania softvéru je ukončený rozsvietením **prevádzkového vypínača** načerveno.

**Poznámka**

Stláčaním **prevádzkového vypínača** svietiaceho naoranžovo sa prístroj nespustí.



Obr. 14

- Prístroj spustíte stlačením načerveno blikajúceho **prevádzkového vypínača** (→ "Obr. 13"); zaznie zvukový signál.
- Počas inicializácie sa automaticky vykoná kontrola všetkých staníc **kontrola úrovne naplnenia**.
- **Prevádzkový vypínač** sa rozsvieti nazeleno, keď je prístroj pripravený na spustenie.
- Po dokončení fázy inicializácie sa na displeji zobrazí **Hlavná ponuka** (→ "Obr. 14").

Vypnutie prístroja

- Ak chcete prístroj prepnúť do standby (pohotovostného) režimu (napr. na noc), stlačte dvakrát **prevádzkový vypínač** (→ "Obr. 13"). Vypínač sa následne rozsvieti načerveno.
- Na čistenie a údržbu vypnite prístroj aj **sietový vypínač** (→ "Obr. 12-1").

**Poznámka**

Počas nastavovania prístroja, alebo ak sa nepridali žiadne reagenty, sa identifikujú nenaplnené stanice, ktoré sa zvýrazia na displeji (→ Str. 92 – 6.2.2 Automatická kontrola úrovne naplnenia).

**Výstraha**

Ak je ako prvý krok programu farbenia naprogramované sušenie, po zapnutí prístroja môže byť program označený ako "nespustiteľný", pretože sušiareň ešte nedosiahla prevádzkovú teplotu. Po dosiahnutí prevádzkovej teploty sa program zobrazí ako spustiteľný.

5 Používanie prístroja

5. Používanie prístroja

5.1 Používateľské rozhranie – prehľad

HistoCore SPECTRA ST sa programuje a obsluhuje cez farebný dotykový displej. Po zapnutí prístroja sa na displeji zobrazí nasledujúce zobrazenie, ak nie je spustený žiadny proces (program) farbenia.

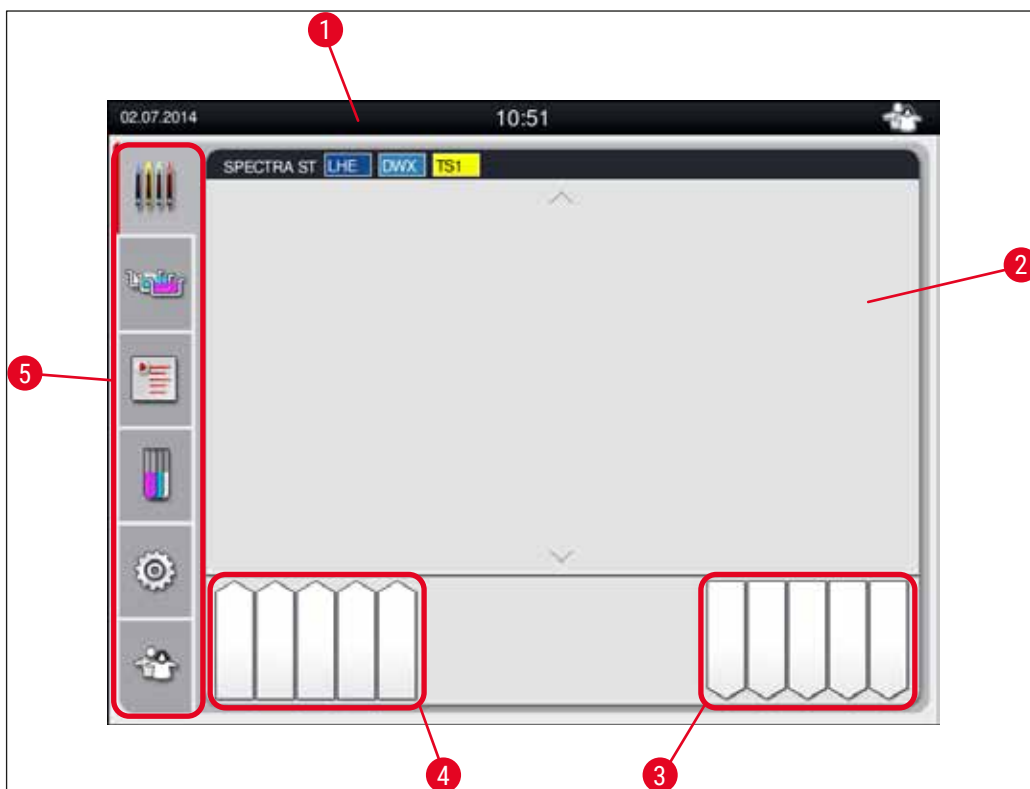

Obr. 15

- 1 Stavový riadok
- 2 Zobrazenie stavu procesu
- 3 Zobrazenie stavu vykladacej zásuvky
- 4 Zobrazenie stavu vkladacej zásuvky
- 5 Hlavná ponuka (→ Str. 39 – 5.5 Hlavná ponuka – prehľad)

5.2 Prvky stavového riadku

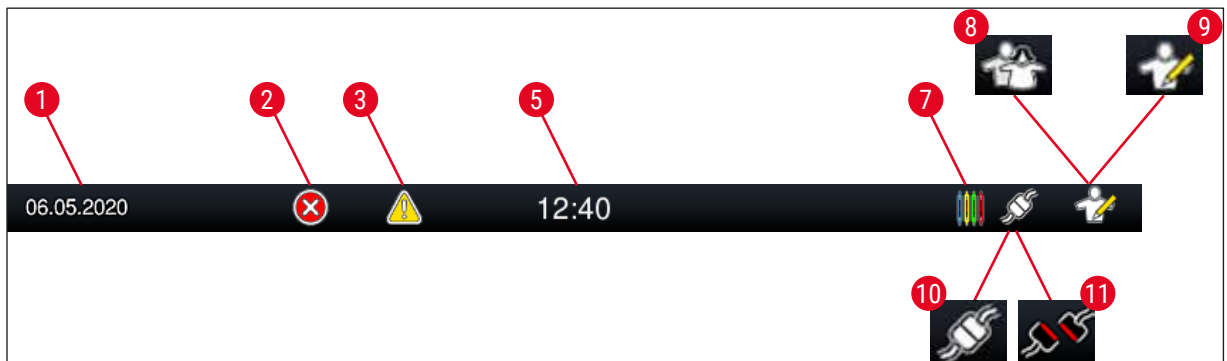

Obr. 16

- 1 Aktuálny dátum
- 2 Ak sa počas prevádzky zobrazia alarmy a chybové správy, zobrazí sa tento symbol alarmu. Po stlačení tohto symbolu sa znova zobrazí posledných 20 aktívnych informačných správ.
- 3 Ak sa počas prevádzky zobrazia výstrahy a poznámky, zobrazí sa tento oznamovací symbol. Po stlačení tohto symbolu sa znova zobrazí posledných 20 aktívnych informačných správ.
- 5 Miestny čas
- 7 Symbol "**Proces**" označuje, že procesy farbenia sú v súčasnosti aktívne a že vo vykladacej zásuvke sa stále môžu nachádzať koše.
- 8 Symbol "**Používateľ**" označuje, že prístroj je v používateľskom režime, ktorý umožňuje zjednodušenú obsluhu prístroja bez hesla.
- 9 Prevádzka prístroja v "**režime supervízora**" sa označuje týmto symbolom. Tento režim poskytuje ďalšie možnosti obsluhy a nastavení pre vyškolených pracovníkov. Prístup do tohto režimu je zabezpečený heslom.
- 10 Spojenie medzi HistoCore SPECTRA ST a HistoCore SPECTRA CV je vytvorené.
- 11 Spojenie medzi HistoCore SPECTRA ST a HistoCore SPECTRA CV sa prerušilo.

5 Používanie prístroja

5.3 Zobrazenie stavu procesu

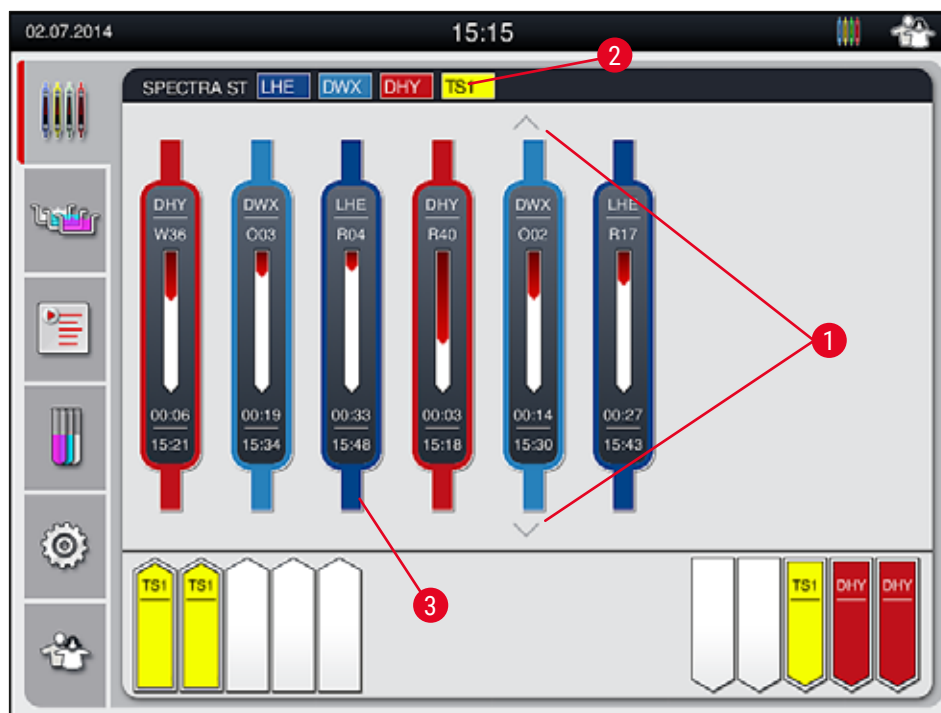

Obr. 17

V hlavnom okne (→ "Obr. 17") sa zobrazujú všetky koše (→ "Obr. 17-3") zúčastňujúce sa na danom procese.



Poznámka

Ak chcete zobraziť aktívny proces farbenia, horná časť rúčky sa symbolicky zobrazí v príslušnej farbe (→ "Obr. 17-3"). Ak počet košov v procese presiahne maximum, ktoré sa môže zobraziť v hlavnom okne (max. 9), môžete zvisle prechádzať oblasťou zobrazenia pomocou tlačidiel (→ "Obr. 17-1"). Ak je jedno z tlačidiel sivé, je zakázané a v oblasti, ktorá nie je zobrazená, nie sú žiadne ďalšie prvky.

V záhlaví hlavného okna (→ "Obr. 17-2") sa zobrazuje typ prístroja [SPECTRA ST] a zoznam aktuálne spustiteľných programov farbenia s definovanými skratkami a farbami priradenými košom.



Výstraha

- V zobrazení stavu procesu nie sú dostupnosť a vybraný počet rozličných vykladacích staníc viditeľné pre používateľa. Odporúča sa používať ponuku Schéma kúpeľa na monitorovanie procesu (→ "Obr. 85"), ak sa vo vykladacích staniciach používajú rozličné reagenty, aby bolo možné reagovať v predstihu, keď dôjde k dosiahnutiu kapacity vykladania.
- Ak sa dokončené koše neodstránia z vykladacích staníc v správnom čase, môže to viesť k prerušeniam procesu farbenia a ovplyvniť výsledky farbenia.

Poznámka

Každý prebiehajúci proces farbenia je znázornený symbolom rúčky koša. Zobrazuje sa v rovnakej farbe ako skutočná rúčka koša. Na symbole rúčky sa zobrazujú rôzne informácie (→ "Obr. 18").

Ak je farbiaci automat HistoCore SPECTRA ST **trvale pripojený** k robotickému nasadzovaču krycích sklíčok HistoCore SPECTRA CV, oba prístroje možno obsluhovať ako jednu pracovnú stanicu. Umožňuje to nepretržitý pracovný tok od procesu farbenia až po odstránenie dokončených krycích sklíčok. V takom prípade sa bude aj čas prenosu na HistoCore SPECTRA CV zobrazovať v stavovom riadku procesu (→ "Obr. 18-6").

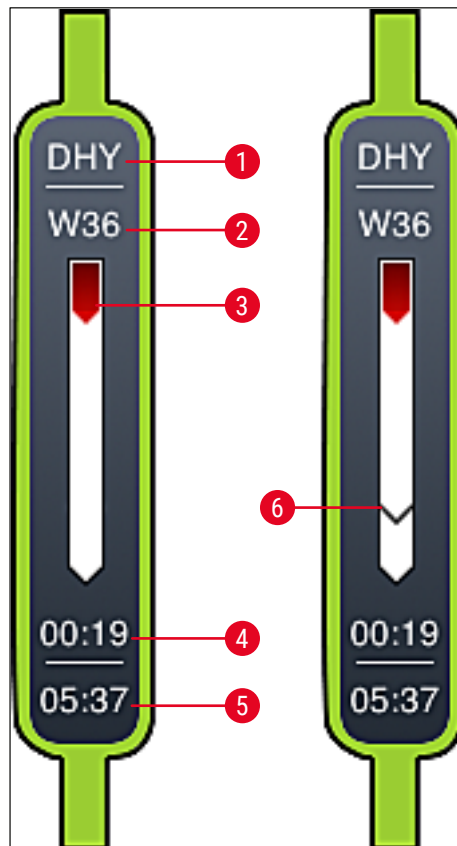

Obr. 18

- 1 Skratka názvu programu
- 2 Aktuálna pozícia koša v prístroji
- 3 Zobrazenie postupu celého procesu farbenia
- 4 Odhadovaný zostávajúci čas programu (hh:mm)
- 5 Reálny čas na konci programu
- 6 Čas prenosu na robotický nasadzovač krycích sklíčok HistoCore SPECTRA CV počas prevádzky v režime pracovnej stanice (→ Str. 111 – 6.6.5 Prevádzka vo forme pracovnej stanice)

5 Používanie prístroja

5.4 Zobrazovanie zásuviek

V spodnej časti hlavného okna sa zobrazuje stav vkladacích a vykladacích zásuviek.

- Stanice zobrazené so šípkou smerujúcou do prístroja (→ "Obr. 19-1") symbolizujú vkladaciu zásuvku a stanice zobrazené so šípkou smerujúcou od prístroja (→ "Obr. 19-2") symbolizujú vykladaciu zásuvku, každú s piatimi pozíciami.
- Vypočítaný čas spustenia (→ "Obr. 19-5") sa zobrazí pre každý kôš vo vkladacej zásuvke.
- Príslušná zásuvka sa automaticky otvorí alebo zatvorí stlačením tlačidla zásuvky (→ "Obr. 19-3") alebo (→ "Obr. 19-4").
- Prístroj po zatvorení zásuvky automaticky rozpozná, či sú koše vložené alebo vybraté.
- Koše vložené do vkladacej alebo vykladacej zásuvky sú na displeji zobrazené s príslušnou farbou rúčky koša a priradenou skratkou programu.
- Dostupné pozície sú zobrazené bielou farbou.



Poznámka

Vkladacie a vykladacie zásuvky možno otvárať, ak sa tlačidlo zásuvky rozsvieti nazeleno (→ "Obr. 19-4"). Pri prenášaní košov zo vkladacej zásuvky alebo do vykladacej zásuvky sa tlačidlo na príslušnej zásuvke rozsvieti načerveno (→ "Obr. 19-3") a daná zásuvka sa nedá otvoriť.

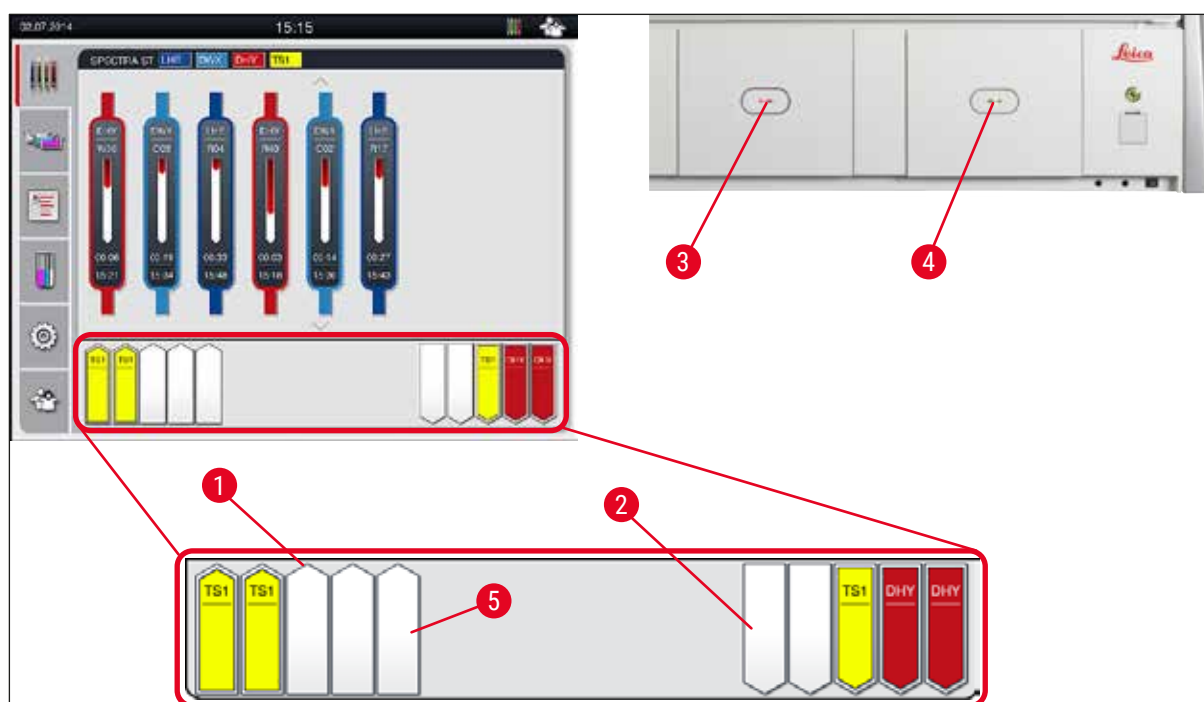

Obr. 19



Výstraha

Pri otváraní a zatváraní zásuviek dávajte pozor! Nebezpečenstvo rozdrvenia! Zásuvky sú motorizované a po stlačení príslušného tlačidla sa otvárajú automaticky. Nevytvárajte prekážky v celom priestorovom rozsahu otvárania zásuviek.

5.5 Hlavná ponuka – prehľad

Hlavná ponuka sa nachádza na ľavej strane displeja (→ "Obr. 15-5") a skladá sa z nasledujúcich prvkov. Táto ponuka je viditeľná vo všetkých podriadených ponukách a umožňuje kedykoľvek prepnúť na inú podriadenú ponuku.



V **zobrazení stavu procesu** sa zobrazuje aktuálny stav všetkých spracovávaných košov. Príslušná rúčka koša tu zobrazuje ako symbol v príslušnej farbe.

V tomto zobrazení sa zobrazuje štandardné zobrazenie.



V **schéme kúpeľa** sa zobrazuje pohľad zhora na všetky stanice v prístroji. Jednotlivé reagenčné stanice sú zobrazené pomocou skratiek názvov reagentov, čísiel staníc a spracovávaných košov.



Po aktivovaní **zoznamu programov** sa vo formáte zoznamu zobrazia všetky dostupné programy farbenia v prístroji. Ponuka umožňuje opätovné zadávanie a zmenu programov farbenia, ich uprednostňovanie a splnenie schémy kúpeľa.



Po aktivovaní **zoznamu reagentov** sa vo formáte zoznamu zobrazia všetky skôr zadané reagenty. Ponuka umožňuje modifikáciu alebo opätovné zadávanie farbiacich reagentov, napr. na integráciu nových programov farbenia. Príslušné reagenty sa musia zadať pred vytvorením programu.



V ponuke **Nastavenia** možno konfigurovať základné nastavenia. V tejto ponuke možno podľa miestnych požiadaviek upravovať jazykovú verziu, dátum a čas, ako aj teplotu sušiarne a ďalšie parametre.



V ponuke **Používateľské nastavenia** možno nastaviť individuálne heslo s cieľom zabrániť úpravám programov a zoznamov reagentov neoprávnenými osobami (**Režim supervízora**). Prístroj však možno bez hesla používať v **používateľskom režime**.

5 Používanie prístroja

5.5.1 Klávesnica



Poznámka

Klávesnica (→ "Obr. 20") sa zobrazí na vkladanie požadovaných hodnôt (napr. pri vytváraní nových programov, úprave programov alebo zadávaní hesla). Ovláda sa na dotykovom displeji.

Zobrazená klávesnica závisí od nastaveného jazyka.

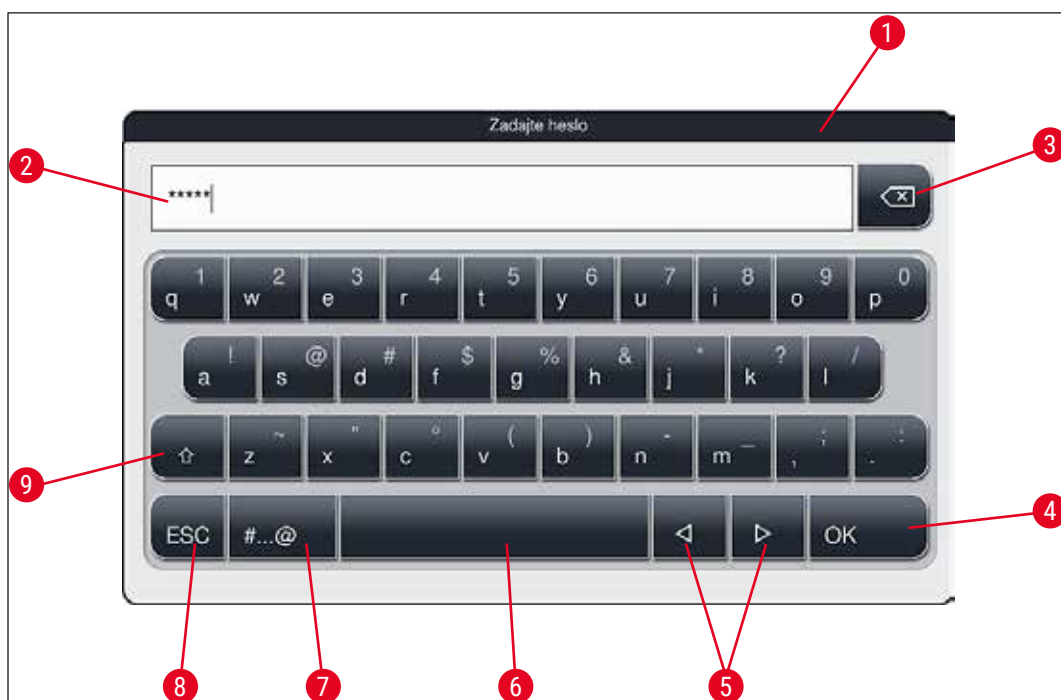

Obr. 20

- 1 Záhľad
- 2 Pole na zadávanie
- 3 Vymazanie posledného zadaného znaku
- 4 Potvrdenie
- 5 Posun kurzora doľava alebo doprava
- 6 Medzerník
- 7 Tlačidlo na špeciálne znaky (→ "Obr. 21")
- 8 Zrušiť (zadané hodnoty sa neuložia!)
- 9 Veľké a malé písmená (stlačením tlačidla dvakrát aktivujete Caps Lock (záмок veľkých písmen), čo sa označí červeným zafarbením tlačidla. Opätovným stlačením tlačidla sa obnoví písanie malými písmenami.)

Klávesnica so špeciálnymi znakmi



Obr. 21

Ďalšie špeciálne znaky



Obr. 22

- Ak chcete zadať špeciálny znak alebo prehlásku a pod., ktorý sa nenachádza na klávesnici so špeciálnymi znakmi (→ "Obr. 21"), podržte príslušné normálne tlačidlo na klávesnici.
- Príklad: Podržanie štandardného tlačidla **a** otvorí ponuku možností (→ "Obr. 22").
- Vyberte požadovaný znak z novej jednoriadkovej klávesnice stlačením tlačidla.



Poznámka

Pre heslá a označenia platia nasledujúce počty znakov:

- Názvy reagentov: max. 30 znakov/skratky reagentov: max. 10 znakov
- Názvy programov: max. 32 znakov/skratky programov: max. 3 znaky
- Heslá: min. 4 a max. 16 znakov

5.6 Používateľské nastavenia



V tejto ponuke možno nastaviť primeranú úroveň prístupu. Rozlišujú sa tieto úrovne:

- štandardný používateľ
- supervízor (zabezpečený heslom)
- servisný technik (zabezpečený heslom)

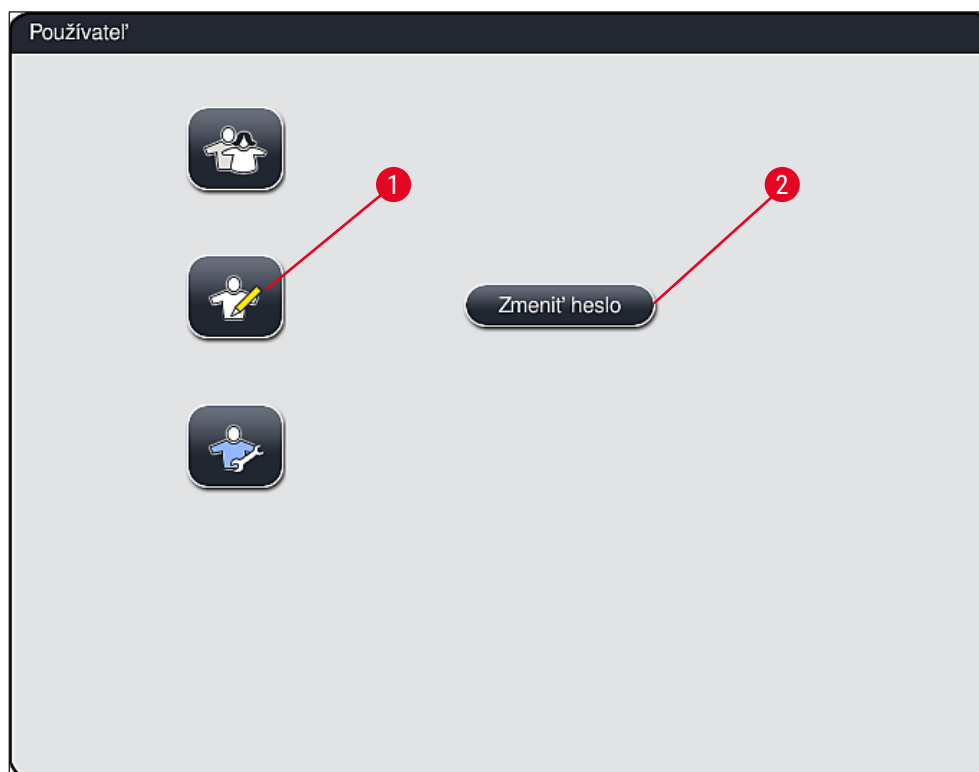

Obr. 23

**Štandardný používateľ:**

Štandardný používateľ nepotrebuje heslo a môže používať plne nakonfigurovaný prístroj na všetky rutinné aplikácie. Táto skupina používateľov nemá možnosť upravovať programy a nastavenia.

**Supervízor:**

Supervízori majú rovnaké možnosti prístupu ako štandardný používateľ, ale môžu tiež vytvárať programy a nastavovať funkcie prístroja. Z tohto dôvodu je prístup supervízora zabezpečený heslom.

**Poznámka**

- Po výbere a uložení všetkých požadovaných nastavení odporúčame ukončiť **režim Supervízor**. Ak sa chcete odhlásiť, stlačte tlačidlo **Štandardný používateľ** z ponuky **Nastavenia používateľa**.

Režim supervízora aktivujte týmto postupom:

1. Stlačte tlačidlo **Supervízor** (→ "Obr. 23-1").
2. Zobrazí sa klávesnica (→ "Obr. 24") na zadanie hesla.
3. Zadanie sa dokončí stlačením **OK** a následne sa overí platnosť zadaného hesla.
4. Aktuálny stav používateľa sa zobrazí príslušným symbolom v stavovom riadku (→ "Obr. 16") v pravo hore.



Obr. 24



Poznámka

Heslo nastavené z výroby by ste mali zmeniť v rámci úvodného nastavenia.

Na zmenu hesla supervízora použite nasledujúci postup:

1. Na zmenu hesla stlačte tlačidlo **Zmeniť heslo** (→ "Obr. 23-2") a zadajte staré heslo.
2. Následne z klávesnice dvakrát zadajte nové heslo a potvrdte ho stlačením **OK**.



Poznámka

Heslo musí mať najmenej 4 a najviac 16 znakov.



Servicečný technik:

Servicečný technik má prístup k systémovým súborom, zadáva základné nastavenia a vykonáva testy.

5 Používanie prístroja

5.7 Základné nastavenia



Poznámka

Zmena niektorých nastavení, napríklad pri prvom nastavení prístroja, je možná iba v režime supervízora (→ Str. 43 – Režim supervízora aktivujte týmto postupom:).

Po zvolení symbolu ozubeného kolesa dotykom (→ "Obr. 25-1") sa otvorí ponuka **Nastavenia** (→ "Obr. 25"). V nej možno zadávať základné nastavenia prístroja a softvéru.

- Po zvolení dotykom sa symbol (→ "Obr. 25-2") zvolí a vysvieti načerveno.
- Okno príslušného nastavenia sa zobrazí v pravej časti displeja.
- Nižšie sa opisujú jednotlivé podriadené ponuky.



Obr. 25

5.7.1 Nastavenie jazyka

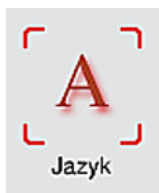

- Po zvolení symbolu **Jazyk** (→ "Obr. 25-2") sa zobrazí ponuka na výber jazyka. Obsahuje prehľad všetkých jazykov nainštalovaných v prístroji a umožňuje zvoliť požadovaný jazyk.

- Vyberte požadovaný jazyk a výber potvrdte stlačením tlačidla **Uložiť**.
- Displej, informačné správy a etikety sa okamžite zobrazia v aktuálne nastavenom jazyku.



Poznámka

Supervízor alebo servisný technik spoločnosti Leica môžu pri importovaní pridať ďalšie jazyky (→ Str. 50 – 5.7.7 Správa údajov).

5.7.2 Miestne nastavenia



V ponuke možno zadávať základné nastavenia zobrazenia displeja (→ "Obr. 26").

Teplotná jednotka

- Nastavte teplotnú jednotku (→ "Obr. 26-1") v stupňoch Celzia alebo Fahrenheita. Jednotku nastavíte prisunutím posuvníka k danej jednotke.

Formát času

- Zobrazenie času (→ "Obr. 26-2") možno posuvníkom zmeniť z 24-hodinového na 12-hodinový formát (a.m. = doobeda/p.m. = poobede).

Formát dátumu

- Nastavte zobrazovanie dátumu (→ "Obr. 26-3") na medzinárodný formát, formát ISO alebo americký formát dotykovým zvolením príslušnej možnosti pri ukážke formátu.
- Aktivované nastavenie sa vyznačí červenou (→ "Obr. 26-4").
- Stlačením tlačidla **Uložiť** sa nastavenia uložia.

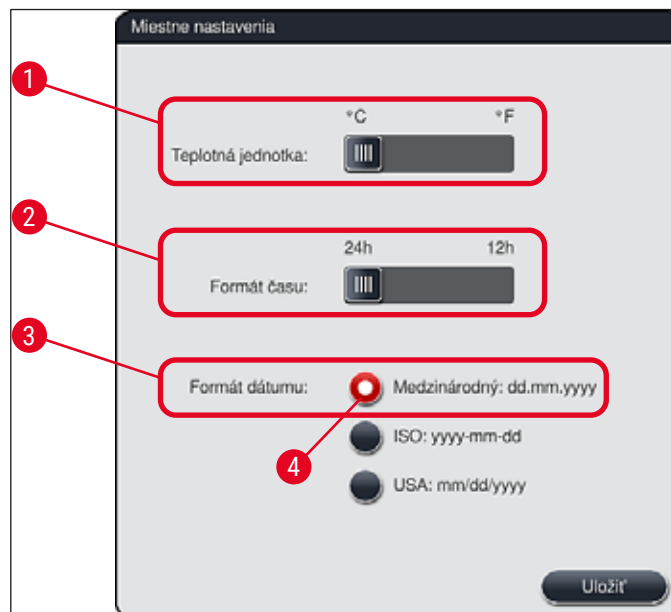

Obr. 26

5.7.3 Dátum a čas



V ponuke sa nastavuje aktuálny dátum a miestny čas (→ "Obr. 27") otáčaním jednotlivých valčekov.



Poznámka

Pri 12-hodinovom formáte sa pod číselným vyjadrením hodín zobrazí a.m. (dopoludnie) a p.m. (popoludnie, aby sa umožnilo správne nastavenie).

Nastavenia času a dátumu sa nemôžu odchyľovať viac ako 24 hodín od systémového času nakonfigurovaného pri výrobe.

- Stlačením tlačidla **Uložiť** sa nastavenia uložia.



Obr. 27

5.7.4 Ponuka zvukových výstrah – tóny pre chybu a tóny signalizácie



Ponuka sa používa na výber zvukov alarmov a signálnych tónov, nastavenie hlasitosti a kontrolu ich funkčnosti (→ "Obr. 28-6").

Po vyvolaní ponuky sa zobrazí aktuálne nastavenie zvukov alarmov a signálov.



Výstraha

- Po spustení prístroja sa prehrá zvukový alarm. Ak alarm nezaznie, prístroj sa nesmie použiť. Slúži to na ochranu vzoriek aj používateľa. V takom prípade sa obráťte na zodpovedné servisné stredisko spoločnosti Leica.
- Akustické zvukové alarmy nemožno vypnúť. Najnižšia nastaviteľná hodnota hlasitosti je 2. Maximálna hodnota je 9.

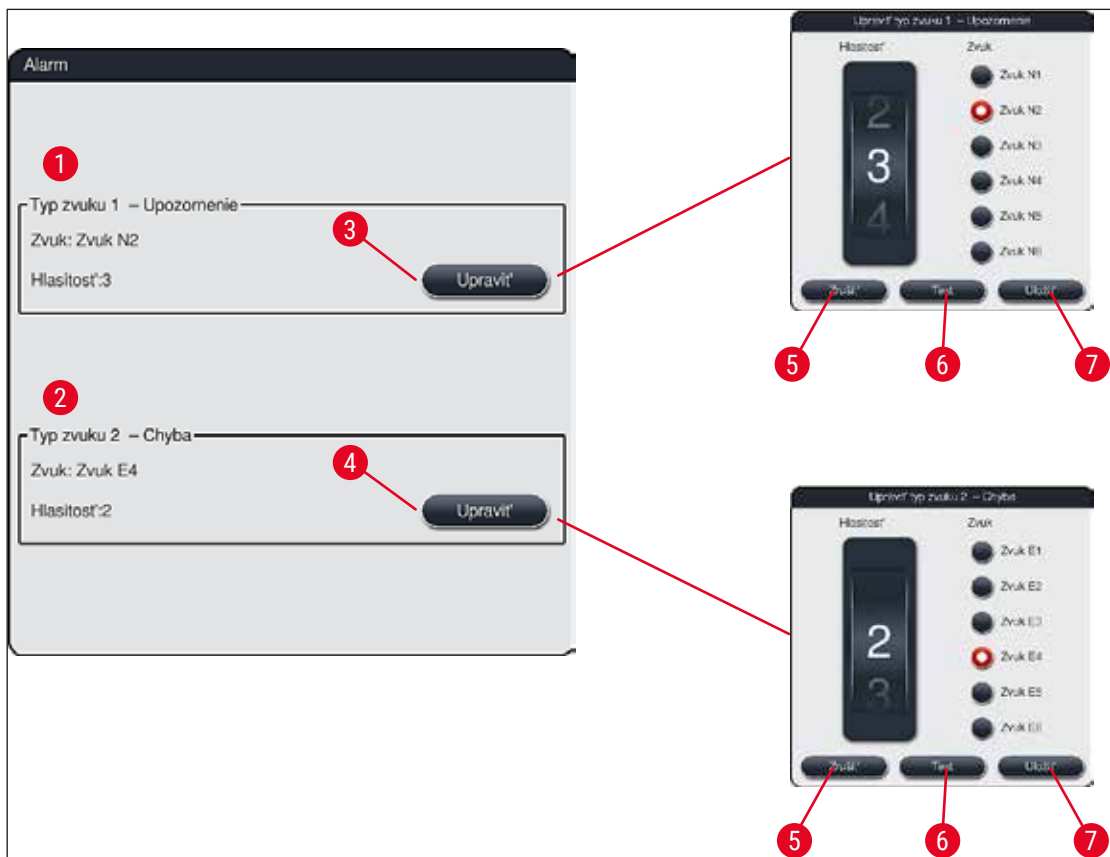

Obr. 28



Typ zvuku 1 – Upozornenie (→ "Obr. 28-1")

Signálne tóny zaznievajú, ak sa na displeji zobrazujú výstražné správy alebo upozornenia. Na výber je 6 zvukov. Na zmenu nastavení stlačte tlačidlo **Upraviť** (→ "Obr. 28-3"). Hlasitosť sa nastavuje postupne otáčaním valčeka (hodnoty 0 až 9).



Typ zvuku 2 – Chyba (→ "Obr. 28-2")

Ak sa na displeji zobrazí chybová správa, zaznie zvukový alarm. Vyžaduje si to okamžitý zásah používateľa. Na výber je 6 zvukov. Na zmenu nastavení stlačte tlačidlo **Upraviť** (→ "Obr. 28-4").

5 Používanie prístroja

- Hlasitosť zvukových alarmov sa nastavuje valčekom **Hlasitosť bzučiaka**. Pre typy alarmov je k dispozícii šesť rôznych zvukov. Na vypočutie príslušného zvuku stlačte tlačidlo **Test** (→ "Obr. 28-6").
- Stlačením tlačidla **Uložiť** (→ "Obr. 28-7") sa nastavenia uložia. Tlačidlo **Zrušiť** (→ "Obr. 28-5") slúži na zatvorenie okna výberu bez použitia nastavení.

5.7.5 Nastavenia sušiarne



Teplotu sušiarne a jej prevádzkový režim možno konfigurovať v ponuke nastavení sušiarne (→ "Obr. 29"). Po vyvolaní ponuky sa zobrazia aktuálne nastavenia sušiarne.



Výstraha

Zmena teploty sušiarne bude mať vždy možný dosah na výsledok farbenia.
Príliš vysoká nastavená teplota sušiarne môže mať negatívny vplyv na vzorku.

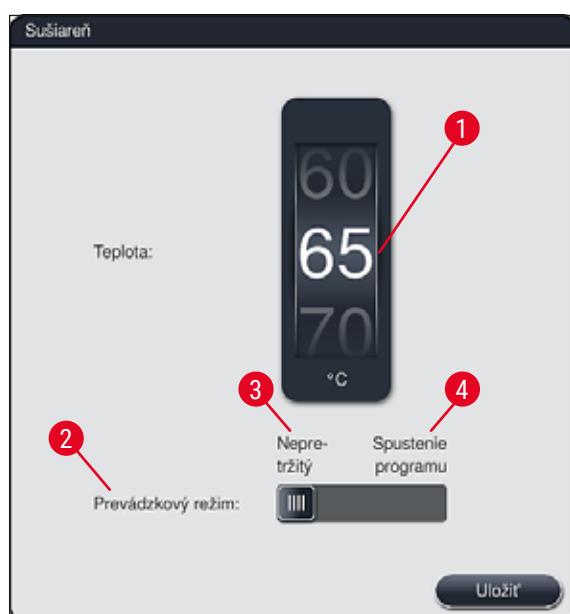

Obr. 29

Teplota:

Otáčaním valčeka (→ "Obr. 29-1") sa nastavuje cieľová teplota sušiarne v rozsahu od 40 °C do 70 °C v krokoch po 5 °C.

Prevádzkový režim:

Ako prevádzkový režim (→ "Obr. 29-2") možno vybrať:

- Ohrev sušiarne pri spustení programu (→ "Obr. 29-4") (**Spustenie programu**) alebo
- Spustenie sušiarne pri zapnutí prístroja (→ "Obr. 29-3") (**Nepretržitý**).
- Nastavenia zmeníte prisunutím posuvníka do príslušnej polohy.
- Nastavenia sa uložia po stlačení tlačidla **Uložiť**.

**Poznámka**

- Na uloženie zmien je potrebný režim **Supervízor**, ktorý je zabezpečený heslom. V jednoduchom používateľskom režime je tlačidlo **Uložiť** zobrazené šedou a neaktívne.
- Ak sa programy farbenia Leica integrovali do schémy kúpeľa (→ Str. 77 – 5.9.9 **Vykonanie schémy kúpeľa**), nastavenie teploty sa nedá zmeniť. Informácie o predvolenej teplote nájdete v dokumentácii priloženej k súprave reagentov Leica.

**Výstraha**

- Odporúčame používať režim **Nepretržitý** ako nastavenie, ktoré zabraňuje opakovanému čakaniu spôsobenému vyhrievaním sušiarne.
- Vzhľadom na okolité podmienky sa môže nastavená teplota sušiarne občas odchýliť od nastavenej hodnoty o -8 °C až +5 °C. Preto by sa podľa toho mala zvoliť nastavená teplota pre obzvlášť citlivé vzorky (napríklad znížiť nastavenú teplotu o 5 °C a zodpovedajúco predĺžiť krok v sušiarňi).

5.7.6 Rýchlosť pohybu – pohyb hore/dole (miešanie)

V ponuke **Miešanie** (→ "Obr. 30") sa upravuje rýchlosť pohybu rámečka s košom nahor a nadol. Rúčka koša leží na rámečku, ktorý sa počas procesu farbenia pohybuje hore a dole (miešanie).

Po vyvolaní tejto ponuky sa zobrazí aktuálne nastavenie.

**Poznámka**

Miešanie pomáha premiešavať pridané reagenty počas prebiehajúcich procesov farbenia. Úpravu rýchlosti uvedeného pohybu (miešania) možno vykonať len v režime **Supervízor** zabezpečenom heslom.

Rýchlosť:

Frekvencia miešania sa nastavuje otáčaním valčeka **Rýchlosť** (→ "Obr. 30-1") na niektorý z piatich stupňov (0 = vypnuté miešanie, 5 = najvyššia rýchlosť). Vyššia hodnota znamená vyššiu frekvenciu miešania.

5 Používanie prístroja

Nastavenia sa uložia po stlačení tlačidla **Uložiť**.



Poznámka

- Rýchlosť miešania pre programy definované používateľom sa môže zmeniť iba vtedy, ak nie je aktívny žiadny certifikovaný program Leica. V takom prípade sa valček zobrazí v čiernej farbe a bude aktívny.
- Miešanie je pre certifikované programy Leica pevne nastavené (pozrite návod na používanie súpravy reagentov Leica). Valček sa zobrazí v šedej farbe a bude neaktívny.

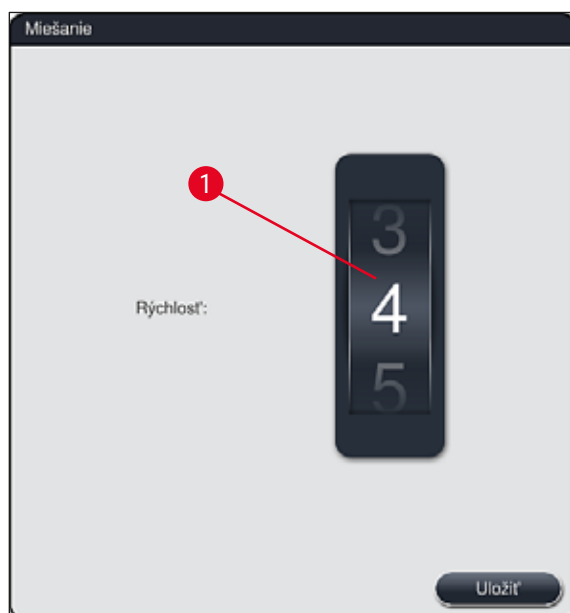

Obr. 30

5.7.7 Správa údajov



Správa
údajov

V ponuke **Správa údajov** (→ "Obr. 31") možno exportovať a importovať údaje, denníky nastavenia a denníky udalostí (súbory denníka). Na všetky exporty a importy (okrem vzdialených aktualizácií softvéru) je potrebné zasunúť do jedného z USB portov na prednej strane prístroja (→ "Obr. 1-7") pamäťový kľúč USB.



Poznámka

Pamäťový kľúč USB musí byť naformátovaný v systéme FAT32.

Používateľský export (→ "Obr. 31-1")

Funkcia **Používateľský export** slúži na ukladanie týchto údajov na pripojený pamäťový kľúč USB (→ "Obr. 1-7"):

- Súbor **zip** obsahujúci denníky udalostí za posledných 30 pracovných dní a údaje **RMS** vo formáte CSV
- Súbor PDF obsahujúci všetky programy definované používateľom, aktívne programy, nastavenia programov Leica zvolené používateľom, schémy kúpeľa a zoznam reagentov.
- Zašifrovaný súbor **lpkg** obsahujúci všetky programy definované používateľom a zoznam reagentov.



Poznámka

Súbor **lpkg** nemôže používateľ otvoriť a prezeráť.

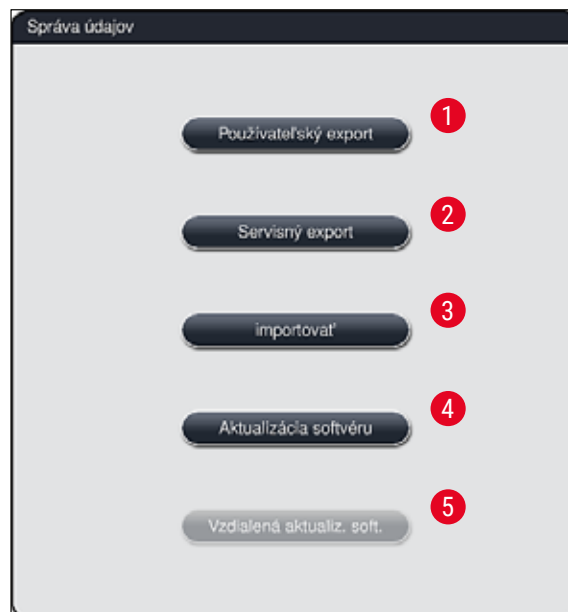

Obr. 31

Používateľsky definované programy a zoznam reagentov možno preniesť na iný prístroj HistoCore SPECTRA ST s identickou konfiguráciou pomocou funkcie **Importovať** (→ "Obr. 31-3").

- Počas exportu údajov sa zobrazí informačná správa **Prebieha exportovanie používateľských údajov...**
- Informačná správa **Export úspešný** oznamuje používateľovi, že prenos údajov skončil a možno bezpečne vytiahnuť pamäťový kľúč USB.
- Ak sa zobrazí správa **Export sa nepodaril**, vyskytla sa chyba (napr. pamäťový kľúč USB sa priskoro vytiahol). V takom prípade sa musí export zopakovať.



Poznámka

Po úspešnom nastavení prístroja odporúčame exportovať údaje, aby ste k nim mohli pristupovať, ak by sa prístroj musel opäť nastavovať.

Servisný export (→ "Obr. 31-2")

Funkcia **Servisný export** slúži na ukladanie súborov **lpkg** na pripojený pamäťový kľúč USB (→ "Obr. 1-7"):

Zašifrovaný súbor **lpkg** obsahuje predvolený počet denníkov udalostí a tieto ďalšie údaje:

- údaje **RMS**
- Názvy programov definované používateľom
- údaje o reagentoch
- dodatočné servisné údaje



Poznámka

Súbor **lpkg** nemôže používateľ otvoriť a prezeráť.

- Po stlačení tlačidla **Servisný export** sa zobrazí ponuka výberu, v ktorej môže používateľ zvoliť požadovaný počet údajových záznamov, ktoré sa majú exportovať (za 5, 10, 15 alebo 30 dní).
- Výber potvrdíte stlačením **OK**.
- Počas exportu údajov sa zobrazí informačná správa **Prebieha exportovanie servisných údajov...**
- Informačná správa **Export úspešný** oznamuje používateľovi, že prenos údajov skončil a možno bezpečne vytiahnuť pamäťový kľúč USB.
- Ak sa zobrazí správa **Export sa nepodaril**, vyskytla sa chyba (napr. pamäťový kľúč USB sa priskoro vytiahol). V takom prípade sa musí export zopakovať.

Importovať (→ "Obr. 31-3")



Poznámka

- Importovanie je možné len v režime **Supervízor** zabezpečenom heslom.
- Ak je v dialógovom okne výberu objaví jeden alebo viac súborov, môžete k názvu súboru priradiť dátum uloženia a výrobné číslo prístroja. Vyberte súbor, ktorý chcete importovať, a v nasledujúcej zobrazenej správe stlačte **OK**.
- Softvér prístroja zabezpečí, aby sa počas importu údajov neprepísali žiadne existujúce programy a reagenty Leica (programy a reagenty). Nadbytočné skratky programov a reagentov, ako aj nadbytočné názvy reagentov sa automaticky nahradia zástupným symbolom alebo sa k nim pridá zástupný symbol. V prípade nadbytočných farieb úchytiiek podložného sklíčka sa farba importovaného programu nastaví na bielu.

Farba úchytky na podložné sklíčka:

- Ak je importovaný program, ktorého farbe úchytky podložného sklíčka už bol priradený program, táto farba sa pri importovaní nahradí bielou farbou.

Skratka názvu programu:

- Ak sa má naimportovať program označený skratkou, ktorá sa už používa pre iný existujúci program, softvér automaticky nahradí túto skratku zástupným symbolom. Plný názov programu sa nezmení.
- Skratka existujúceho programu: PAS
- Zmenená skratka importovaného programu: +01

Názov a skratka názvu reagentu:

- Ak sa importuje reagent nazvaný názvom a/alebo skratkou, ktorá sa už používa, softvér automaticky pridá zástupný symbol ("_?").
- Existujúci názov reagentu: 100 % Alcohol Dehyd 1 S
- Zmenený názov importovaného reagentu: 100 % Alcohol Dehyd 1 S_?
- Existujúca skratka: 100Dhy 1S
- Zmenená skratka importovaného reagentu: 100Dhy 1+01

Importované programy a reagenty môžu byť integrované do schémy kúpeľa dokonca aj so zástupnými symbolmi. Možno ich premenovať neskôr.



Výstraha

Pri importovaní údajov z pamäťového kľúča USB sa všetky používateľsky definované programy a reagenty, ktoré boli predtým umiestnené na prístroji, prepisujú a nahrádzajú importovanými údajmi. Výber jednotlivých súborov na import nie je možný! Spoločnosť Leica odporúča použiť túto funkciu iba na importovanie záloh alebo na inštaláciu ďalšieho prístroja HistoCore SPECTRA ST s rovnakými parametrami.

Funkcia **Importovať** umožňuje importovanie šifrovaných programov a zoznamu reagentov, ďalších overených programov Leica a dodatočných jazykových balíkov z pripojeného pamäťového kľúča USB.

Tieto údaje sa môžu pomocou funkcie Export/Import použiť aj na vybavenie ďalšieho prístroja HistoCore SPECTRA ST rovnakými údajmi.

- V takom prípade vložte pamäťový kľúč USB s už exportovanými údajmi do niektorého z USB portov na prednej strane prístroja (→ "Obr. 1-7").
- Potom zvolíte funkciu **Importovať**. Údaje sa importujú.
- Informačná správa potvrdí úspešný import údajov.

**Výstraha**

Všeobecne platí, že pri použití funkcie **Importovať** (a pri importe nového programu farbenia Leica) sa vyžaduje vytvorenie novej schémy kúpeľa. Všetky reagenty Leica, ktoré sú aktuálne v prístroji, expirujú a musia sa nahradiť novou, zodpovedajúcou súpravou reagentov Leica.

Aktualizácia softvéru (→ "Obr. 31-4")

Ak je k dispozícii aktualizácia softvéru a ďalšie jazykové balíky, môžu sa spustiť alebo nainštalovať nasledovným postupom v režime **Supervízor** alebo servisným technikom oprávneným spoločnosťou Leica.

Aktualizovanie softvéru

1. Skopírujte súbor na aktualizáciu softvéru na pamäťový kľúč USB s formátom FAT32.
2. Zasuňte pamäťový kľúč USB do jedného z dvoch konektorov USB (→ "Obr. 1-7") na prednej strane prístroja.
3. Potom prejdite do ponuky **Správa údajov** a kliknite na **Aktualizácia softvéru** (→ "Obr. 31-4").
4. Spustí sa aktualizácia softvéru.

✓ Informačná správa oznámi používateľovi, že aktualizácia bola úspešná.

**Výstraha**

Ak sa aktualizácia nedá úspešne vykonať, oznámi sa to používateľovi. Ak príčina nie je zjavná, obráťte sa na zodpovedné servisné stredisko Leica.

**Poznámka**

Nastavenia špecifické pre laboratórium sa pri aktualizácii softvéru prístroja HistoCore SPECTRA ST nevymažú. Po aktualizácii softvéru je nutné skontrolovať správnosť fungovania prístroja.

Vzdialená aktualizácia softvéru (→ "Obr. 31-5")

Táto funkcia je momentálne deaktivovaná.

5.7.8 Servisný prístup

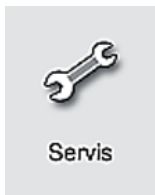

Táto ponuka (→ "Obr. 32") poskytuje autorizovaným servisným technikom spoločnosti Leica prístup k technickým funkciám na účely diagnostiky a opráv prístroja HistoCore SPECTRA ST.

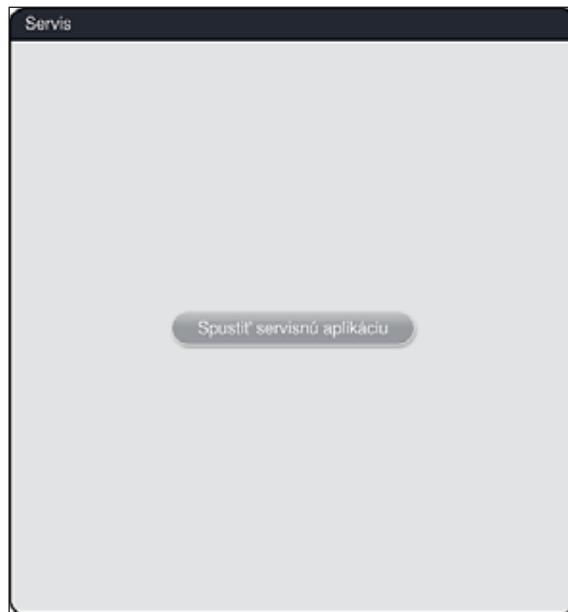

Obr. 32



Poznámka

Prístup k servisnému softvéru je uzamknutý pre všetky ostatné skupiny používateľov.

5.7.9 Prehliadač udalostí

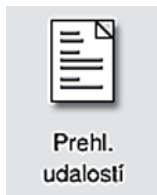

Pre každý deň, v ktorom bol prístroj zapnutý, sa vytvorí samostatný súbor denníka. Tento súbor možno vyvolať zvolením súboru **DailyRunLog** v ponuke **Prehl. udalostí** (→ "Obr. 33").

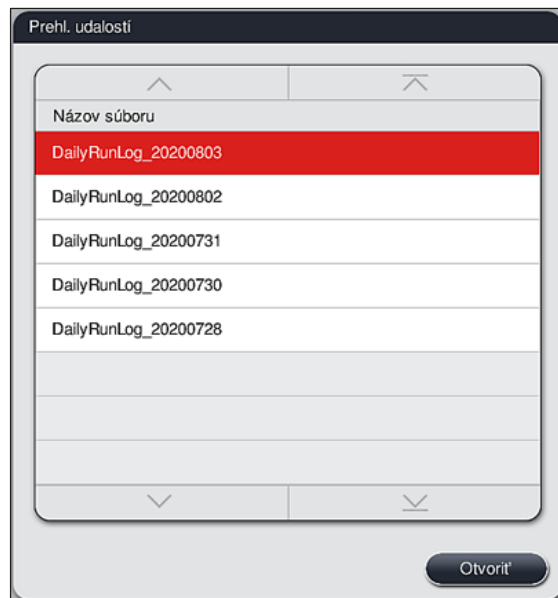

Obr. 33

- V ponuke **Prehl. udalostí** je možné vybrať denník udalostí zo zoznamu dostupných denníkov a vyvolať ho stlačením tlačidla **Otvoriť**.

**Poznámka**

Názov súboru sa doplní o príslušný dátum vytvorenia vo formáte ISO, čo uľahčuje organizáciu. Súbor sa vytvorí v nastavenom jazyku.

- Všetky položky udalostí začínajú časovou pečiatkou (→ "Obr. 34-1"), ktorá uvádza dátum a čas, kedy bol záznam vytvorený.
- V záhlaví prehliadača udalostí sa tiež uvádza sériové číslo (→ "Obr. 34-2") a aktuálne nainštalovaná verzia softvéru (→ "Obr. 34-3") prístroja HistoCore SPECTRA ST.
- V zozname a v súbore denníka sa môžete posúvať hore a dole pomocou klávesov so šípkami (→ "Obr. 34-4"). Stlačením ľavého tlačidla môžete v prehliadači udalostí prechádzať stránku po stránke. Stlačením pravého tlačidla sa dostanete na začiatok alebo koniec prehliadača udalostí.

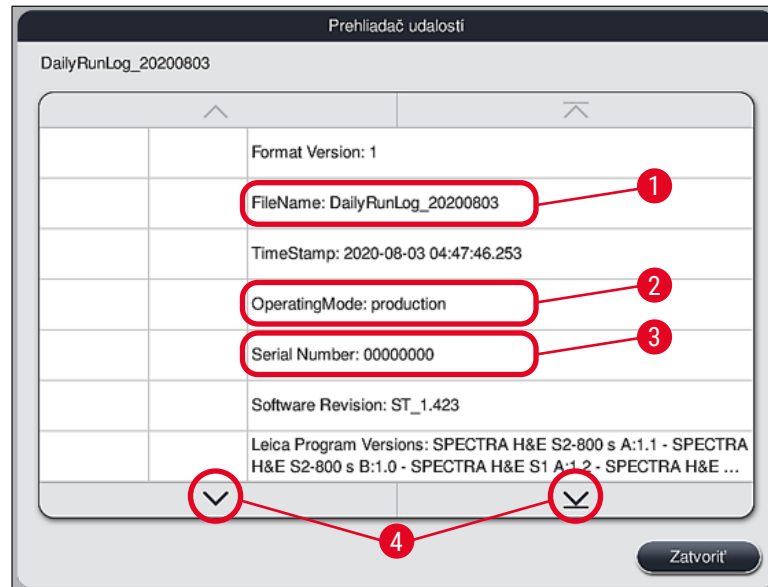

Obr. 34

Položky v **Prehliadač udalostí** sú zvýraznené rozličnými farbami, ktoré umožňujú používateľovi rýchlo identifikovať kritické správy. Po stlačení položky v zozname sa na displeji zobrazí špecifická správa.

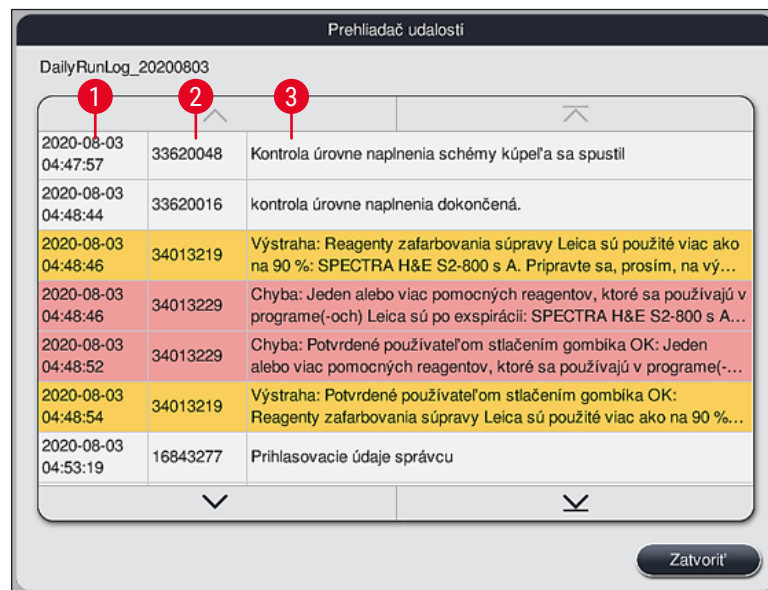

Obr. 35

- | | | |
|---|-----------------|-----------------------------------|
| 1 | Časová pečiatka | |
| 2 | ID udalosti | |
| 3 | Správa | |
| | Farba: Sivá | Označuje udalosť alebo informáciu |
| | Farba: Oranžová | Označuje výstražnú správu |
| | Farba: Červená | Označuje chybovú správu |

5 Používanie prístroja

5.8 Zoznam reagentov



Zoznam reagentov otvoríte stlačením susediaceho tlačidla. Zobrazia sa všetky zadané reagenty v abecednom poradí.

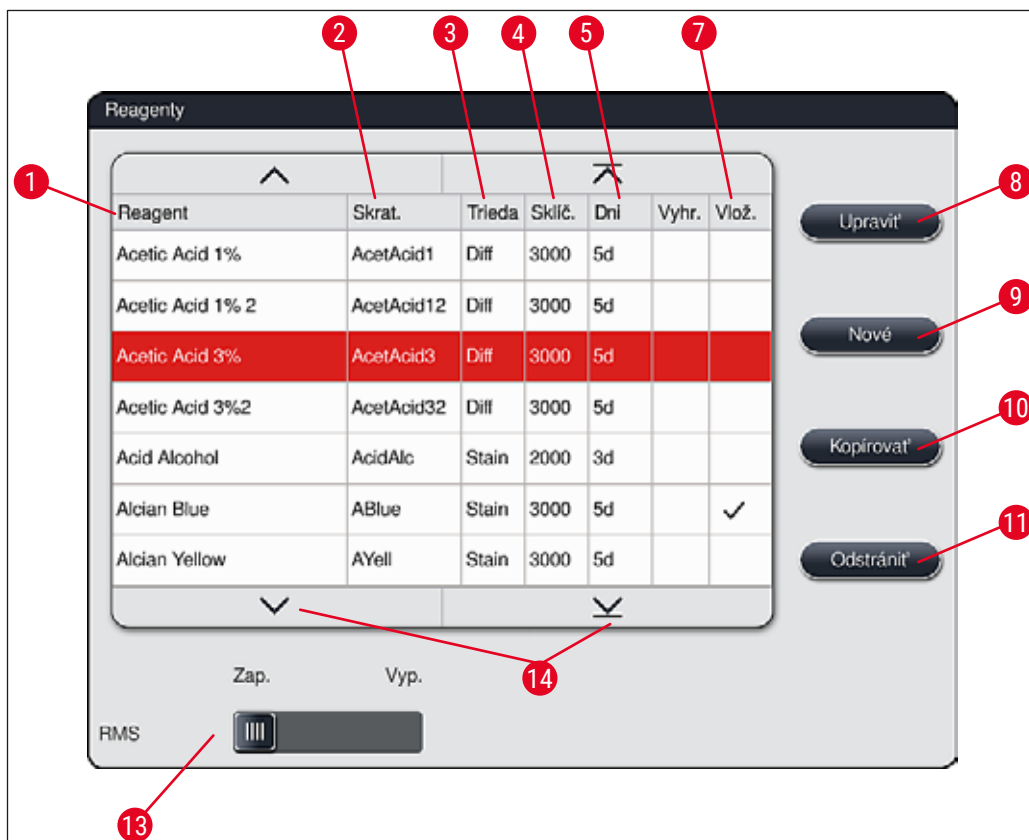

Obr. 36

- | | | | |
|---|-------------------------------------|----|---|
| 1 | Názov reagentu | 8 | Upraviť zvolený reagent |
| 2 | Skratka názvu reagentu | 9 | Vytvoriť nový reagent |
| 3 | Trieda procesu | 10 | Kopírovať zvolený reagent |
| 4 | Maximálny počet podložných skličok | 11 | Odstrániť zvolený reagent |
| 5 | Maximálna lehota použitia | 13 | Aktivovať/deaktivovať RMS |
| 7 | Vložka na špeciálne farbivo áno/nie | 14 | Zoznamom reagentov prechádzajte pomocou tlačidiel so šípkami. |

**Poznámka**

- Pri nastavovaní prístroja obsahuje zoznam reagentov iba reagenty z predinštalovaných programov Leica a štyri preddefinované reagenty vykladača (→ Str. 70 – 5.9.5 Vytvorenie alebo kopírovanie nového programu farbenia).
- Do zoznamu reagentov môžete podľa potreby pridávať ďalšie reagenty alebo v ňom meniť vlastnosti reagentov.
- Na vytváranie alebo úpravu reagentov je potrebný režim "Supervízor". V režime **Používateľ** je možné len zobrazovať údaje o reagentoch.
- Reagenty, ktoré boli začlenené do schémy kúpeľa v aktívnych programoch, nie je možné odstrániť zo zoznamu reagentov.

**Výstraha**

- Posuvný vypínač **RMS**: Posuvník **Zap. – Vyp.** (→ "Obr. 36-13") umožňuje zapnúť alebo vypnúť systém správy reagentov = **RMS** (→ Str. 93 – 6.3 Systém správy reagentov (RMS)). Tento systém slúži na riadené monitorovanie spotreby reagentov. Odporúčame mať systém **RMS** vždy zapnutý a postupovať podľa pokynov na výmenu reagentu. Monitorovanie reagentov farbiacej súpravy Leica nie je možné vypnúť.
- Nedodržanie stanovených intervalov môže mať negatívny vplyv na kvalitu farbenia. Systém **RMS** funguje spoľahlivo iba vtedy, ak používateľ vopred správne uložil údaje.
- Výrobca nepreberá žiadnu zodpovednosť za výsledky farbenia v prípade chýb pri zadávaní údajov o reagentoch.
- Používateľ nemôže v systéme **RMS** upravovať údaje o reagentoch autorizovaných spoločnosťou Leica ani ich označenie.

Vytvorenie nového reagentu alebo kopírovanie reagentu**Poznámka**

- Nový reagent vytvoríte tlačidlami **Nové** (→ "Obr. 36-9") alebo **Kopírovať** (→ "Obr. 36-10").
- Na vytváranie, kopírovanie alebo úpravu reagentov je potrebný režim „Supervízor“. V režime **Používateľ** je možné len zobrazovať údaje o reagentoch.

- Ak chcete pridať do zoznamu nový reagent, stlačte tlačidlo **Nové** (→ "Obr. 36-9").
- Otvorí sa okno (→ "Obr. 39") na vytvorenie nového reagentu.



Obr. 39

Možno zadať tieto parametre:

- Názov reagentu:**
- Stlačte tlačidlo **Reagent name** (Názov reagentu) (→ "Obr. 39-1") a cez zobrazenú klávesnicu vložte jedinečný názov reagentu, ktorý sa ešte nepoužil. Názov môže mať do 30 znakov (vrátane medzier).
- Skratka:**
- Stlačte tlačidlo **Skratka** (→ "Obr. 39-2") a cez zobrazenú klávesnicu zadajte jedinečnú skratku názvu reagentu, ktorá sa ešte nepoužila (max. 10 znakov vrátane medzier).
- Sklička max.:**
- Zobrazený valček (→ "Obr. 39-3") slúži na nastavenie maximálneho počtu podložných skličiek, ktoré je možné spracovať týmto reagentom, do žiadosti o výmenu reagentu. Otáčaním valčekov možno nastavovať povolené hodnoty od 1 do 3999.
- Dni max.:**
- Otáčaním valčeka sa nastavuje maximálny počet dní (→ "Obr. 39-4"), počas ktorých môže reagent zostať v prístroji. Povolené sú hodnoty v rozsahu od 1 do 99.
- Vložit:**
- Ak je reagenčná nádoba vybavená vložkou na špeciálne farbenie (→ Str. 90 – 6.2.1 **Príprava reagenčných nádob a manipulácia s nimi**) umožňujúcou menší objem reagentu, možno v tejto nádobe použiť len koš na päť skličiek. Na tento účel musíte nastaviť posuvník na možnosť **Áno** (→ "Obr. 39-5").
 - Použitie koša na 30 skličiek v tejto nádobe je teraz zakázané.

**Výstraha**

Použitie vložky na špeciálne farbenie v jednej alebo viacerých reagenčných nádobách si vyžaduje prepnutie do polohy **Áno**. Ak sa pri dotknutej reagenčnej nádobe (nádobách) prepínač správne nenastaví, môže to viesť k tomu, že sa v tejto nádobe použije kôš na 30 sklíčok, čo nevyhnutne povedie k vážnemu zlyhaniu prístroja a možnej strate vzorky.

- Trieda procesu:**
- Zaradenie reagentov do tried procesov (→ "Obr. 39-6") (→ Str. 62 – 5.8.3 **Triedy procesu**) je potrebné, pretože je spolu s pridelovaním priority programom nevyhnutné na automatický výpočet jednotlivých pozícií v schéme kúpeľa (→ Str. 76 – 5.9.8 **Pridelovanie priority programom na vytvorenie schémy kúpeľa**).
 - Zadané hodnoty uložíte stlačením tlačidla **Uložiť** (→ "Obr. 39-7"), prípadne okno zatvorte stlačením tlačidla **Zrušiť** (→ "Obr. 39-8") bez použitia zadaných hodnôt.

**Poznámka**

Následná zmena triedy procesu už po úvodnom uložení nie je možná. Reagent je nutné najprv odstrániť, znova vytvoriť alebo skopírovať a až potom pozmeniť.

5.8.1 Kopírovanie reagentu**Poznámka**

Ak sa v prístroji HistoCore SPECTRA ST použije reagent s inými parametrami, možno existujúci reagent okopírovať.

- V zozname reagentov (→ "Obr. 36") dotykovo zvolíte reagent, ktorý sa má kopírovať, a stlačíte tlačidlo **Kopírovať** (→ "Obr. 36-10").
- Otvorí sa okno (→ "Obr. 39") na vytvorenie nového reagentu.
- Použite navrhovaný názov reagentu alebo ho prepíšete novým názvom.
- Navrhovanú skratku môžete použiť alebo ju prepísať novou.
- Ak je to potrebné, zmeňte zodpovedajúcim spôsobom parametre reagentu alebo použite existujúce parametre.
- Zadané hodnoty uložíte stlačením tlačidla **Uložiť** (→ "Obr. 39-7"), prípadne okno zatvorte stlačením tlačidla **Zrušiť** (→ "Obr. 39-8") bez použitia zadaných hodnôt.

5.8.2 Zmena údajov reagentu v systéme RMS**Poznámka**

Ak sa majú vykonať zmeny údajov v systéme **RMS** (**Sklíčka max.** a/alebo **Dni max.**), je na správne zobrazovanie upravených nastavení v rámci podrobných údajov stanice (→ Str. 99 – Obr. 76) nutné vykonať nasledujúce kroky.

- V zozname reagentov (→ "Obr. 36") dotykovo zvolíte reagent, ktorý sa má kopírovať, a stlačíte tlačidlo **Upraviť** (→ "Obr. 36-8").
- Na valčekoch nastavte nové hodnoty parametrov **Sklíčka max.** (→ "Obr. 39-3") a/alebo **Dni max.** (→ "Obr. 39-4") a zmeny uložte stlačením tlačidla **Uložiť**.
- Všimnite si nasledujúcu informačnú správu a potvrdte stlačením **OK**.
- Následne vyvolajte schému kúpeľa a dotykovo zvolíte príslušnú reagenčnú stanicu.

- Pri zobrazených údajoch stanice stlačte tlačidlo **Aktualizovať reagent** (→ "Obr. 76-10").
- Zobrazenie s údajmi stanice sa zavrie a údaje sa uložia v systéme **RMS**.

5.8.3 Triedy procesu



Výstraha

Triedy procesu sa musia priradiť správne, inak hrozia oneskorené pracovné toky pri farbení a odchylné alebo nedostatočné výsledky farbenia.

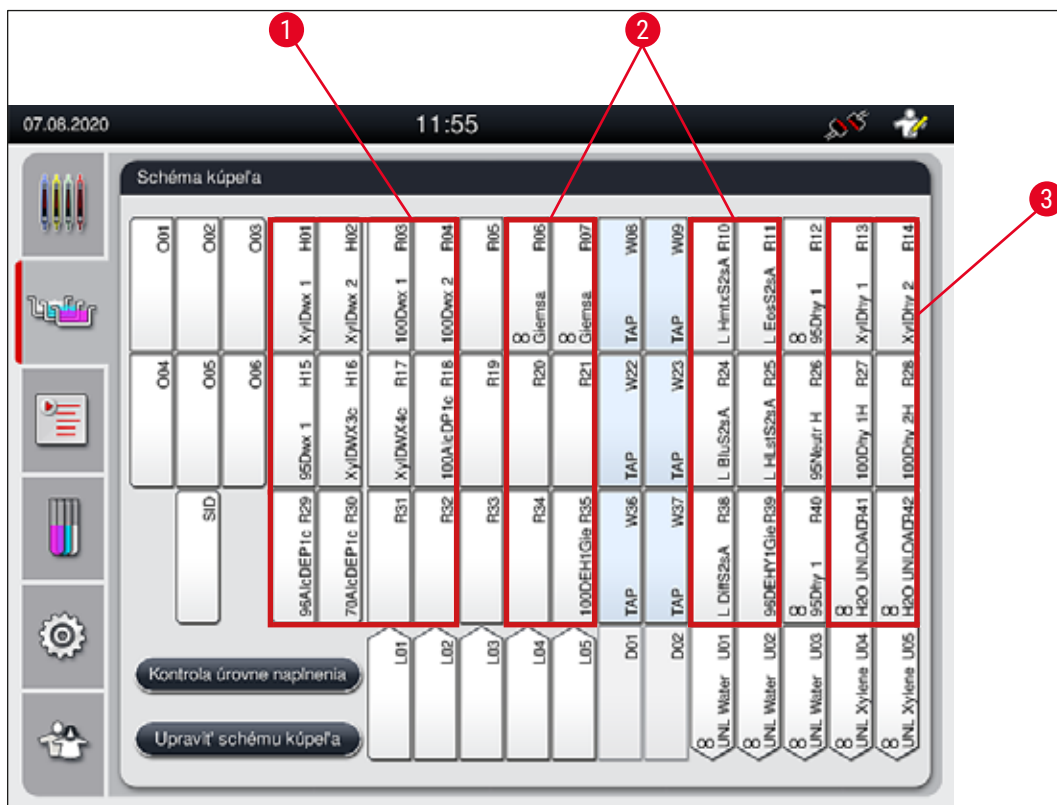

Obr. 40

- 1 Preferovaná zóna pre reagenty na odparafínovanie je na ľavej strane schémy kúpeľa.
- 2 Preferovanú zónu na farbiace alebo diferenciačné roztoky tvoria dva rady naľavo a napravo od preplachovacích staníc.
- 3 Preferovaná zóna pre dehydratačné reagenty je na pravej strane schémy kúpeľa.



Poznámka

Nedajú sa naprogramovať dva za sebou idúce preplachovacie kroky (krok preplachovania vodou na destilovanú vodu alebo opačne). Ak sa vyskytne takáto sekvencia programových krokov, jeden z krokov sa musí zdefinovať ako reagent priradený triede procesu (napr. neutralizácia).

Trieda procesu	Opis	Príklady reagentov
Odparafínovanie (Dewaxing)	<ul style="list-style-type: none"> Rozpúšťadlá, ktoré odstraňujú parafín, a po odstránení parafínu nasledujúca odstupňovaná séria alkoholov na začiatku programu farbenia. 	<ul style="list-style-type: none"> Xylén Náhrada xylénu Séria alkoholov usporiadaná zostupne: 100 %, 95 %, 70 % alkohol
Neutralizácia (Neutralising)	<ul style="list-style-type: none"> Reagenty, ktoré majú malý alebo žiadny vplyv na aplikáciu farbiva alebo na farbenie a majú približne neutrálnu hodnotu pH. Príklad: Krok destilovanej vody pred krokom farbenia. 	<ul style="list-style-type: none"> Destilovaná (demineralizovaná)/pitná voda (nie v preplachovacích stanicách!) Riedidlá s destilovanou vodou Vodné alkoholové roztoky (napríklad 70 % etanol)
Farbenie (Staining)	<ul style="list-style-type: none"> Farbiace roztoky Farbivá na drevo Oxidačné činidlá (napr. kyselina jodistá farbiva PAS) 	<ul style="list-style-type: none"> Všetky farbiace roztoky Farbivá na drevo a oxidačné reagenty
Rozlišovacie (Differentiating)	<ul style="list-style-type: none"> Reagenty, ktoré z produktu odstraňujú prebytočné farbivo. Reagenty potrebné na rozvoj farbenia alebo zmenu farby. 	<ul style="list-style-type: none"> Roztok HCl (alkoholový alebo vodný) Kyselina octová Amoniaková voda Scottov vodný roztok Roztok modrej Modrý pufer Uhličitan lítny Alkoholy (rôzne koncentrácie)
Dehydratačné (Dehydrating)	<ul style="list-style-type: none"> Reagenty vzostupnej série alkoholu na konci programu farbenia. Následné kroky rozpúšťadla (xylén alebo náhrada xylénu) na konci programu farbenia, na prípravu nasadenia krycieho sklíčka. 	<p>Dehydratácia:</p> <ul style="list-style-type: none"> Vzostupná séria alkoholu: 70 %, 95 %, 100 % alkohol <p>Príprava nasadenia krycieho sklíčka:</p> <ul style="list-style-type: none"> Xylén Náhrada xylénu
Vykladač (Unloader)	<ul style="list-style-type: none"> Reagent, ktorý je individuálne definovaný používateľom ako posledný krok programu a možno ho priradiť vykladacej stanici (napr. pre náhradu xylénu a/alebo ďalší alkohol atď.). Z dôvodu ľahšej identifikácie sa odporúča používať v názve reagentu UNL a skratku. 	<p>Preddefinované v zozname reagentov:</p> <ul style="list-style-type: none"> Alkohol (UNL Alcohol) Xylén (UNL Xylene) Voda (UNL Water) Prázdne (UNL Empty) <p>Ďalšie používateľsky definované:</p> <ul style="list-style-type: none"> Náhrada xylénu a ďalšie reagenty
bez triedy (no class)	Reagenty, ktoré si nevyžadujú osobitné priradenie v schéme kúpeľa	



Výstraha

Pri príprave nasadenia krycieho sklíčka je nutné dbať na nasledovné:

- Rozpúšťadlo používané na konci programu a pri nasledujúcom spracovaní musí byť kompatibilné so zalievacím médiom.



Poznámka

Je potrebné správne priradiť triedy procesov, aby sa mohla vypočítať optimálna schéma kúpeľa a predišlo dlhým prenosovým vzdialenostiam a časom.

Medzi základné pravidlá automatického vykonania schémy kúpeľa patria tieto zásady:

- Prenos z ľavého do pravého poľa na reagenčné nádoby by sa mal vždy, keď je to možné, uskutočňovať cez preplachovaciu stanicu.
- Programy, ktoré neobsahujú ako krok preplachovaciu stanicu, využívajú na tento prenos suchú prenosovú stanicu.
- Farbiace reagenty, ktoré si vyžadujú následný preplachovací krok, sa umiestňujú do blízkosti preplachovacích nádob (→ "Obr. 40").
- Reagenty, ktorým sa ako trieda procesu pridelo **Bez triedy**, možno nastaviť pre ktorúkoľvek pozíciu pri automatickom vykonaní schémy kúpeľa.
- Tieto reagenty odporúčame namiesto triedy **Bez triedy** priradiť triede procesu **Rozlišovacia** alebo **Neutralizačná**, aby sa susediace stanice v schéme kúpeľa zohľadnili na účely sérií krokov programu.

5.9 Farbiace programy



Zoznam farbiacich programov nainštalovaných v prístroji HistoCore SPECTRA ST sa otvorí po stlačení tlačidla **Programy**.

Rozlišuje sa medzi dvoma typmi programov farbenia:

- Predinštalované programy farbenia Leica (→ Str. 67 – 5.9.2 Farbiace programy Leica (predinštalované))
- Používateľsky definované programy farbenia (→ Str. 70 – 5.9.4 Používateľsky definované programy farbenia)



Obr. 41

- 1 Zaškrtnuté políčko v tomto stĺpci znamená, že daný program je zohľadnený v aktuálnej schéme kúpeľa.
- 2 Priradená farba programu
- 3 Skratka programu
- 4 Názov programu
- 5 Predinštalovaný program Leica
- 6 Upraviť program
- 7 Vytvoriť nový program
- 8 Kopírovať zvolený program
- 9 Odstrániť zvolený program
- 10 Priradiť farbu zvolenému programu
- 11 Zadefinovať schému kúpeľa

5.9.1 Priradenie farby rúčky koša k programu farbenia



Poznámka

Každému programu sa musí priradiť farba rúčky koša.

Na priradenie farieb rúčky koša k programom je potrebný používateľský režim **Supervízor**.

- Ak chcete programu priradiť farbu rúčky koša, dotykom zvolte príslušný program v zozname programov (→ "Obr. 41").

5 Používanie prístroja

- Po stlačení tlačidla "Farba" (→ "Obr. 41-10") sa zobrazí pole na výber (→ "Obr. 42"), ktoré umožňuje priradenie farby rúčky koša k zvolenému programu.



Obr. 42



Poznámka

Všetky dostupné farby sa zobrazia v ponuke (→ "Obr. 42"). Ak sa v poli farby zadá skratka, táto farba už bola priradená programu.

Ak sa zvolí už priradená farba, zobrazí sa dialógové okno na potvrdenie zrušenia existujúceho priradenia. Tento krok potvrdíte zvolením **OK** alebo zrušíte zvolením **Zrušit**.

- Zvoľte farbu, ktorá ešte nebola priradená.
- Tlačidlo **Uložit** slúži na priradenie farby a zatvorenie dialógového okna.
- Tlačidlo **Zrušit** slúži na zatvorenie dialógového okna bez použitia zmien.



Poznámka

Ak v jednej farbe nie je k dispozícii dostatok rúčok koša, možno použiť rúčku bielej, tzv. **ZÁSTUPNEJ** farby.

Pri vkladaní koša s bielou rúčkou sa otvorí okno na výber programu, v ktorom sa musí bielej rúčke priradiť farebný program aktivovaný v schéme kúpeľa len pre tento program.

Ak je prenosná stanica definovaná ako posledná stanica v priradenom programe, biely kôš musí byť takisto priradený vhodnej zostave parametrov pre proces nasadzovania krycích sklíčok v HistoCore SPECTRA CV. Používateľovi sa zobrazí výzva, aby to urobil v okne výberu parametrov.

Po ukončení zvoleného programu sa toto priradenie opäť ukončí.

5.9.2 Farbiace programy Leica (predinštalované)

Označenie súprav reagentov



Poznámka

V tejto kapitole sú systémy a programy farbenia pre prístroj HistoCore SPECTRA ST vytvorené spoločnosťou Leica zjednodušené podľa používateľského rozhrania a označené podľa názvoslovia súprav reagentov Leica a programov farbenia.

Nové programy farbenia Leica možno získať u predajcu spoločnosti Leica.



Výstraha

Návody na použitie priložené k súpravám reagentov Leica obsahujú dôležité údaje o prednastavených hodnotách, denníkoch a potrebných úpravách schém kúpeľa, preto je nutné ich striktne dodržiavať. Tieto návody na použitie sa musia dodržiavať!

Ak chcete importovať nové programy farbenia Leica, postupujte podľa návodu v kapitole (→ Str. 50 – 5.7.7 Správa údajov). Nové programy Leica sa pridajú do zoznamu existujúcich programov (→ Str. 64 – 5.9 Farbiace programy). Žiadne údaje sa nevymažú.

- Programy farbenia Leica sa vopred inštalujú vo výrobe, pričom sa testuje ich funkčnosť a farbiace vlastnosti. Zaručujú stabilnú kvalitu farbenia stanoveného počtu sklíčok.
- Programy farbenia Leica sú označené v poslednom stĺpci slovom Leica v kurzíve *L* (→ "Obr. 41-5").



Obr. 43

5 Používanie prístroja



Poznámka

- Programy farbenia Leica si vyžadujú použitie konkrétnych súprav reagentov Leica.
- Programy farbenia Leica nemožno kopírovať, takýto program sa teda môže do zoznamu programov zadať len raz.
- Jednotlivé programové kroky programu farbenia Leica nemožno zobrazovať, kopírovať ani odstraňovať.
- Farbu rúčky koša (→ "Obr. 43-3") možno priradiť k programu farbenia Leica.
- Ak to program farbenia Leica umožňuje, možno krok sušenia povoliť alebo zakázať v režime supervízora (→ "Obr. 43-1") a ako posledný krok programu možno zdefinovať **Vykladaciu stanicu** alebo **Prenosnú stanicu** (→ "Obr. 43-2"). **Prenosná stanica** sa zobrazí, len ak sa prístroj HistoCore SPECTRA ST používa spolu s prístrojom HistoCore SPECTRA CV ako pracovnou stanicou.
- Reagencie (napr. xylén, alkohol) používané v programe farbenia Leica nemožno odstraňovať.



Výstraha

- Ak sa odstránenie parafínu nenastavilo ako prvý krok programu farbenia Leica, nesmie sa povoliť krok sušenia (→ "Obr. 43-1") (→ "Obr. 44-1"), inak môže dôjsť k zničeniu vzoriek!
- Pevne stanovená teplota sušiarne v programoch farbenia Leica sa používa aj v používateľsky definovaných programoch a nemožno ju jednotlivo upravovať.

Viacnásobná inštalácia a používanie programu farbenia Leica



Poznámka

Niektoré programy farbenia Leica možno použiť súbežne s rozdielnymi nastaveniami (intenzita farbenia, sušenie) (→ Str. 68 – 5.9.3 Úprava programu farbenia Leica H&E). Tieto programy sú dvakrát predinštalované v zozname programov (→ "Obr. 41"). Aby bolo možné tieto dvakrát predinštalované programy farbenia Leica H&E rozlišovať, v zozname programov sa uvádzajú so skratkami S1A a S1B alebo S2A a S2B. Tieto programy obsahujú presne rovnaké programové kroky. Ak sa do schémy kúpeľa začlenia dva identické programy, musia sa rovnako naskenovať a naplniť dve identické súpravy Leica na farbenie.

5.9.3 Úprava programu farbenia Leica H&E



Poznámka

- V programe farbenia Leica H&E možno upraviť intenzitu farbenia pre hematoxylín a eozín v režime supervízora. V ostatných programoch farbenia Leica sa neumožňujú žiadne úpravy intenzity farbenia.
- Ak to program farbenia Leica umožňuje, možno krok sušenia povoliť alebo zakázať (→ "Obr. 44-1").
- V prípade programov farbenia Leica možno zvoliť ako záverečný krok prenos na robotický nasadzovač krycích sklíčok HistoCore SPECTRA CV, a to zvolením možnosti **Prenosná stanica** (→ "Obr. 44-4") alebo zvolením **vykladač** na nastavenie už zafarbeného koša do vykladacej zásuvky (→ "Obr. 44-3").
- Úpravy a zmeny programov farbenia Leica a používateľsky definovaných programov možno zadávať, len ak nie sú práve aktívne žiadne procesy farbenia a z prístroja sa vybrali všetky koše.

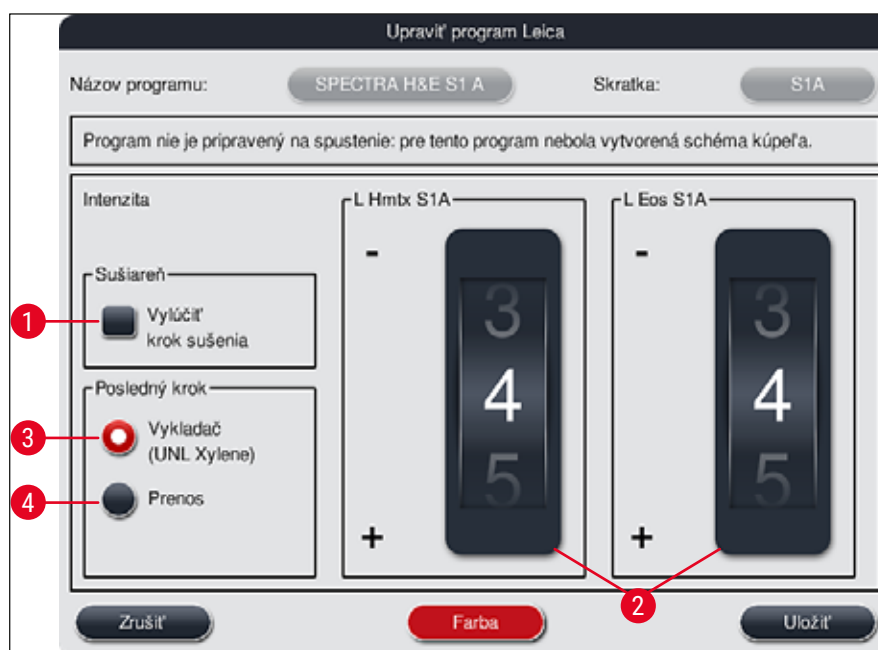

Obr. 44



Výstraha

Po úprave intenzity farbenia používateľom sa musia výsledky farbenia overiť pomocou kontrolného podložného sklíčka so vzorovými tkanivovými rezmí pred tým, ako sa dané nastavenia použijú na klinickú diagnostiku vzoriek od pacientov.

V zozname programov zvolíte program Leica a stlačíte **Upraviť** (→ "Obr. 41-6"). Otvorí sa dialógové okno, v ktorom možno konfigurovať nastavenia.

- Hodnota intenzity farbenia sa nastavuje otočnými valčekmi (→ "Obr. 44-2"). Nižšie číselné hodnoty vedú k svetlejšej intenzite farbenia; vyššie číselné hodnoty k tmavšej intenzite farbenia.
- Programu sa musí priradiť farba rúčky (→ Str. 65 – 5.9.1 Priradenie farby rúčky koša k programu farbenia).
- Na uloženie nastavení a zatvorenie dialógového okna zvolíte **Uložiť**.
- Na zatvorenie dialógového okna bez uloženia zmien zvolíte **Zrušiť**.

5 Používanie prístroja

5.9.4 Používateľsky definované programy farbenia



Výstraha

- Spoločnosť Leica netestuje používateľsky definované programy a ani na ne neposkytuje záruku.
- Testovanie týchto programov farbenia musí pomocou použitých reagentov a upravených teplôt vykonať používateľ v laboratóriu. Nato sa musí výsledok farbenia skontrolovať v cykle vzorky (skúšobné rezy) ešte predtým, než sa daný program použije na vzorky pacientov v rámci klinickej diagnostiky.



Poznámka

Nový program vytvoríte tlačidlami **Nové** (→ "Obr. 45-1") alebo **Kopírovať** (→ "Obr. 45-2"). Na vytváranie, kopírovanie alebo úpravu programu je potrebný režim „Supervízor“. V režime **Používateľ** je možné len zobrazovať programové kroky.

5.9.5 Vytvorenie alebo kopírovanie nového programu farbenia

- V zobrazenom zozname programu stlačte tlačidlo **Nové** (→ "Obr. 45-1").



Obr. 45

- Otvorí sa okno nového programu (→ "Obr. 46").

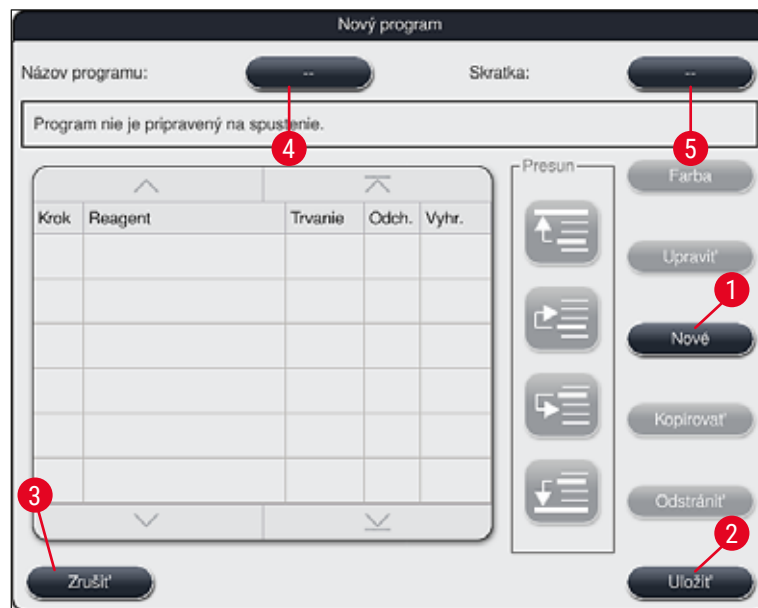

Obr. 46

V hornej časti okna sú zobrazené dve prázdne tlačidlá. Sú určené pre názov a skratku programu.

- Stlačte tlačidlo -- za označením **Název programu**. Označenie (→ "Obr. 46-4"). Zobrazí sa vstupná maska s klávesnicou.
- Zadajte názov programu a potvrdte zadaný názov tlačidlom **OK**.

Postupujte podľa vyššie uvedeného postupu na zadanie položky **Skratka** (→ "Obr. 46-5").



Poznámka

- Pri vytváraní nového programu farbenia sa do programu pridá viacero programových krokov idúcich za sebou.
- Upozornenie: Používateľsky definovaný program nemožno uložiť pod názvom **SPECTRA**. Pri pokuse o uloženie pod týmto názvom sa v tomto zmysle zobrazí informačná správa. Uloženie bude možné až po zadaní iného názvu programu.

5 Používanie prístroja

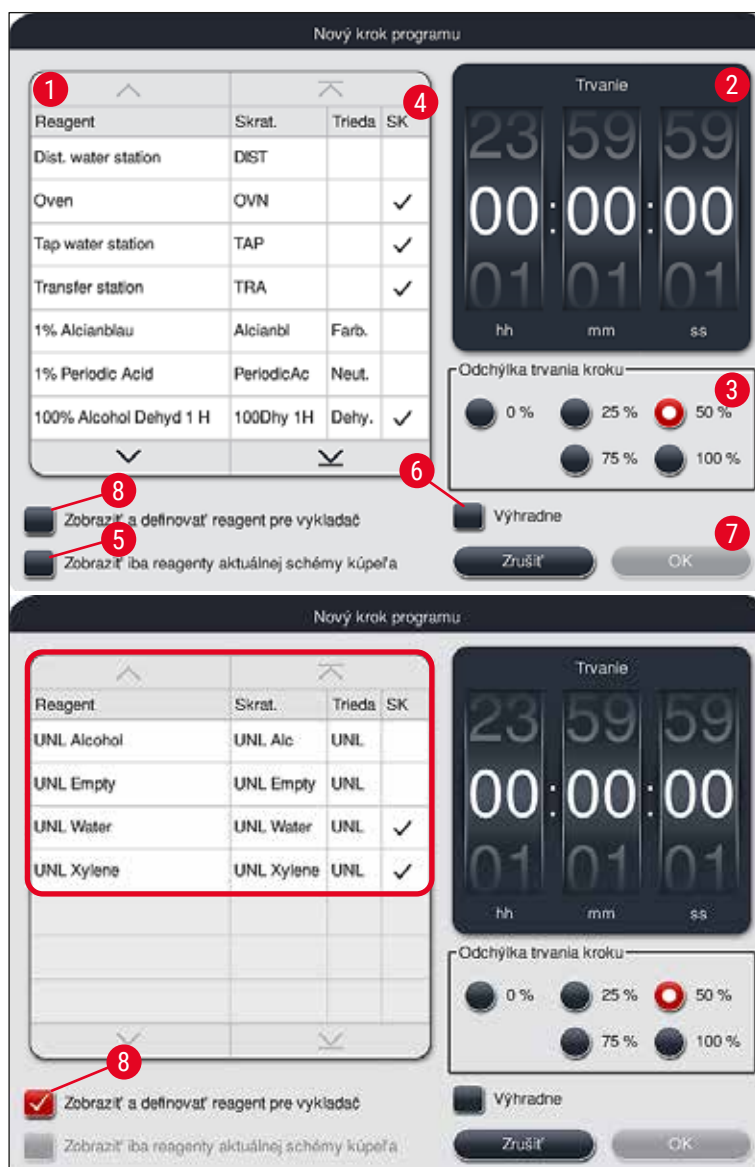

Obr. 47

- Po vytvorení nového programu stlačte tlačidlo **Nové** (→ "Obr. 46-1").
- Otvorí sa okno na zadefinovanie programového kroku (→ "Obr. 47").
- Reagencie, ktoré používateľ už preddefinoval, sú uvedené v oblasti naľavo (→ "Obr. 47-1"). Dotykom zvolíte požadovaný reagent.
- Otáčaním valčekov (→ "Obr. 47-2") v oblasti vpravo sa definuje reakčný čas (hh/mm/ ss) vzoriek v reagente.
- Platný rozsah nastavení je od 1 sekundy do 23 hodín 59 minút a 59 sekúnd.
- Pri tejto položke sa nastavuje prípustná **tolerancia (prípustná odchýlka)** (→ "Obr. 47-3") kroku. Ak sa vyžaduje presný programový krok, pri ktorom sa nepripúšťa žiadne dočasné predĺženie určeného času, musí sa zvoliť prípustná odchýlka 0 %. Prípustná odchýlka sa nastavuje v krokoch po 25 % na

maximálne predĺženie 100 %, to zn. prístroj môže daný krok v prípade potreby predĺžiť na dvojnásobok určeného času.



Poznámka

Trvanie jednotlivých programových krokov tvoria časy programových krokov plus nastavené prípustné odchýlky. Ak sa nastavená prípustná odchýlka programového kroku > 0 %, možno prekročiť zvyšné časy určené staniciam a očakávaný zostávajúci čas pre program.

Kopírovanie programu



Poznámka

Ak chcete použiť existujúci program s inými parametrami, program môžete skopírovať.

- V zobrazení zoznamu (→ "Obr. 45") dotykem zvolíte program, ktorý sa má kopírovať, a stlačte tlačidlo **Kopírovať** (→ "Obr. 45-2").
- Otvorí sa okno (→ "Obr. 46") na vytvorenie nového programu.
- Použite navrhovaný názov programu alebo ho prepíšte novým názvom.
- Následne zadajte skratku.
- Podľa potreby zmeňte/upravte jednotlivé programové kroky alebo pridajte nové kroky programu (→ "Obr. 46-1") (→ Str. 73 – 5.9.6 Vloženie alebo kopírovanie nového programového kroku).
- Zadané hodnoty uložíte stlačením tlačidla **Uložiť** (→ "Obr. 46-2"), prípadne okno zatvorte stlačením tlačidla **Zrušiť** (→ "Obr. 46-3") bez použitia zadaných hodnôt.

5.9.6 Vloženie alebo kopírovanie nového programového kroku

Vloženie nového programového kroku



Poznámka

Ak chcete obmedziť prípadné negatívne vplyvy na výsledok farbenia, odporúča sa nastavenie vysokej prípustnej odchýlky času. Prístroj má tak viac priestoru na synchronizáciu krokov viacerých programov bežiacich súčasne.

- Zaškrtnuté políčko v stĺpci **SK** (→ "Obr. 47-4") označuje, že daný reagent je už začlenený do schémy kúpeľa.
- Ak chcete, aby sa zobrazovali len reagenty, ktoré sa už aktívne používajú v schéme kúpeľa, povoľte prepínacie políčko **Zobraziť iba reagenty aktuálnej schémy kúpeľa** (→ "Obr. 47-5").
- Ak chcete, aby sa zobrazovali len reagenty vykladacej zásuvky, povoľte prepínacie políčko **Zobraziť a definovať reagent pre vykladač** (→ "Obr. 47-8").
- Ak sa aktivuje políčko **Výhradne** (→ "Obr. 47-6"), zvolený reagent možno použiť len vo vytvorenom a v žiadnom inom programe.
- Zadanie programového kroku dokončíte potvrdením **OK** (→ "Obr. 47-7").
- Podľa potreby je možné rovnakým spôsobom pridať ďalšie programové kroky, kým sa v programe neznázornia všetky kroky procesu farbenia.

5 Používanie prístroja



Poznámka

Program musí vždy uzatvárať krok konečnej cieľovej stanice. Ako konečný krok sa musí zvoliť vykladacia zásuvka alebo v prípade, že prístroj HistoCore SPECTRA ST je trvale prepojený ako pracovná stanica s prístrojom HistoCore SPECTRA CV, prenosná stanica.

Informačná správa (→ "Obr. 48") oznamuje, že program nie je možné uložiť bez definovania cieľovej stanice v poslednom kroku.

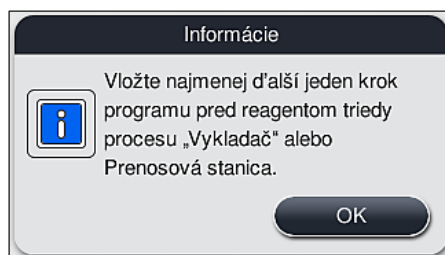

Obr. 48

Kopírovanie programového kroku



Poznámka

Pri vytváraní alebo úprave programu možno skopírovať programový krok so skôr nastavenými parametrami a upraviť na reagent, ktorý je v súčasnosti v zozname reagentov.

- Dotykom zvolíte príslušný programový krok a stlačte tlačidlo **Kopírovať** (→ "Obr. 49-5").
- Otvorí sa okno **Upraviť programový krok** (→ "Obr. 49").
- Ak sa zvolil reagent s iba jedným výskytom, informačná správa to oznámi používateľovi. V takom prípade je nutné zvoliť ako programový krok iný reagent.
- Parametre (prípustná odchýlka, trvanie a vyhradenosť) pôvodne zvoleného programového kroku sa zachovávajú.
- Ak je to potrebné, zodpovedajúcim spôsobom zmeňte parametre programového kroku alebo použite existujúce parametre a stlačte tlačidlo **OK**.
- Daný programový krok sa zaradí na koniec programu.
- Zmeňte zaradenie programového kroku podľa postupu v kapitole (→ Str. 75 – 5.9.7 Reorganizácia krokov programu).

5.9.7 Reorganizácia krokov programu

- Programový krok sa po zvolení zvýrazní červenou farbou. Aktivujú sa tlačidlá **Presun** (→ "Obr. 49-1") (→ "Obr. 49-2") (→ "Obr. 49-3") (→ "Obr. 49-4").

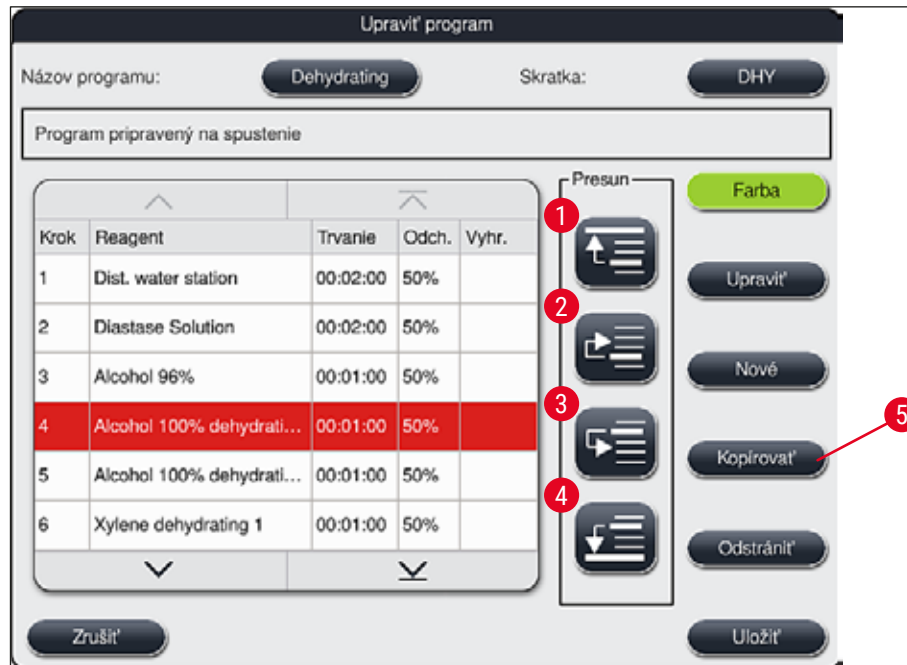

Obr. 49

- 1 Stlačte na presun vybraného programového kroku do prvého riadka.
- 2 Stlačte na presun vybraného programového kroku o riadok vyššie.
- 3 Stlačte na presun vybraného programového kroku o riadok nižšie.
- 4 Stlačte na presun vybraného programového kroku do posledného riadka.



Výstraha

Ak sa ako prvý programový krok použije sušenie, vo vkladacej stanici v vkladacej zásuvke sa nesmie za žiadnych okolností nachádzať horľavé rozpúšťadlo.

V sušiarňi môže dôjsť k vznieteniu, čo môže spôsobiť popálenie obsluhy, strate vzorky a poškodenie prístroja a zariadenia.

- Zmeny potvrdíte tlačidlom **Uložiť** (→ "Obr. 49"). Zmeny zrušíte tlačidlom **Zrušiť**.

5 Používanie prístroja

5.9.8 Pridelovanie priority programom na vytvorenie schémy kúpeľa



Obr. 50

Po zadaní všetkých požadovaných programov farbenia sa musí vygenerovať schéma kúpeľa. Postupujte nasledovne:

- V prvom kroku by mal **supervízor** určiť, ktoré programy sa majú zaradiť do schémy kúpeľa. Programy sa aktivujú prepínacími tlačidlami (→ "Obr. 50-1").
- Pozícia programu určuje jeho prioritu pri zaradení do schémy kúpeľa.



Poznámka

Priorita:

- Iba pozície programov definovaných používateľom možno presúvať. Programy farbenia Leica sú vždy uvedené na čelných pozíciách v zozname reagentov.
- Používateľsky definované programy s nízkymi pozičnými číslami sa ľahšie zohľadňujú pri vytváraní schémy kúpeľa ako programy s vysokými pozičnými číslami.
- Odporúčame umiestniť používateľsky definované programy s vysokou výkonnosťou spracovania vzoriek na začiatok zoznamu programov za programy farbenia Leica.

Ak sa má programu farbenia prideliť vyššia alebo nižšia priorita, dotknite sa daného programu v zozname a posuňte ho v ňom nahor alebo nadol tlačidlami **Presun**:



- Program sa presunie na začiatok zoznamu (→ "Obr. 50-2")



- Program sa presunie o riadok vyššie (→ "Obr. 50-3")



- Program sa presunie o riadok nižšie (→ "Obr. 50-4")



- Program sa presunie na spodok zoznamu (→ "Obr. 50-5")

- Z dôvodu nových priorít sa musí znova vykonať schéma kúpeľa (→ Str. 77 – 5.9.9 Vykonanie schémy kúpeľa).

5.9.9 Vykonanie schémy kúpeľa



Poznámka

Usporiadanie reagenčných staníc v prístroji sa vypočítava z prioritných programov farbenia (→ Str. 76 – 5.9.8 Pridelovanie priority programom na vytvorenie schémy kúpeľa).

Niektoré zásady týkajúce sa tejto operácie:

- Programy farbenia Leica sa zohľadňujú ako prvé,
- Roztoky na farbenie a rozlišovanie sa umiestňujú čo najbližšie k preplachovacím nádobám,
- Dodržiava sa pridelovanie priority programom a priradovanie tried procesov,
- Sekvenčné procesné reagenty sa musia umiestňovať blízko seba.

- Aby bola voľba programov integrovaná do schémy kúpeľa, stlačte tlačidlo **Definovať schému kúpeľa** (→ "Obr. 45-3").
- Označte príslušné programy a priradte im prioritu, potom stlačte tlačidlo **Vykonať schému kúpeľa** (→ "Obr. 50-6") alebo **Zrušiť** na návrat k výberu programu.



Výstraha

V každom prípade sa riadte informačnou správou (→ "Obr. 51"), ktorá sa zobrazí po stlačení tlačidla **Definovať schému kúpeľa**. Na zobrazenie výsledku výpočtu schémy kúpeľa stlačte tlačidlo **Pokračovať**.

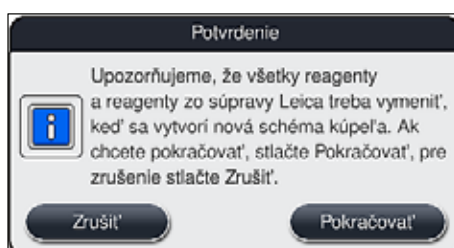

Obr. 51

5 Používanie prístroja



Poznámka

- V prípade, že bolo zvolených viac programov, než bolo možné začleniť do schémy kúpeľa, používateľa o tom informuje zobrazenie **Výsledok vytvorenia schémy kúpeľa** (→ "Obr. 52"). Úspešne začlenené programy sú označené zaškrtnutím v stĺpci **Pripravený** (→ "Obr. 52-1").
- Pri programoch, ktoré nebolo možné začleniť do schémy, sa dôvod (→ "Obr. 52-2") nezačlenenia uvedie v stĺpci **Nepripravený, dôvody** (→ "Obr. 52-3").
- Tento zoznam sa musí celý skontrolovať.

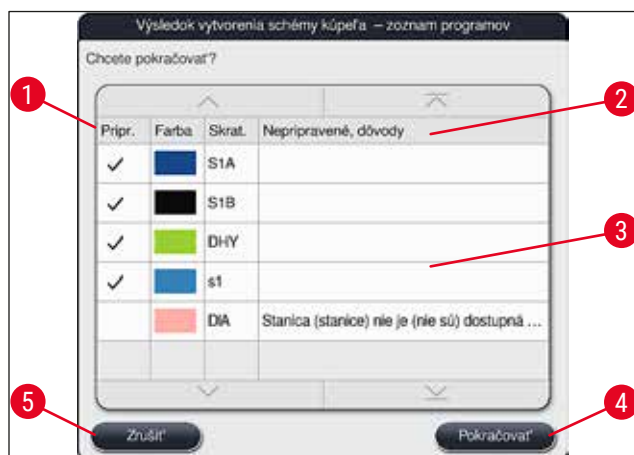

Obr. 52

- Stlačte tlačidlo **Pokračovať** (→ "Obr. 52-4") na pokračovanie alebo tlačidlo **Zrušiť** (→ "Obr. 52-5") na návrat do výberu programu (→ "Obr. 50").



Výstraha

Okrem toho sa pred skenovaním reagentov Leica musí dodržať návod na použitie priložený k súpravám reagentov Leica!

5.9.10 Plnenie reagentov po vykonaní schémy kúpeľa



Poznámka

- Vykonajte schému kúpeľa a postupujte podľa uvedeného postupu (→ Str. 77 – 5.9.9 Vykonanie schémy kúpeľa).
- Ak chcete schému kúpeľa len uložiť bez nastaveného naplnenia reagentmi, stlačte tlačidlo **Uložiť** (→ "Obr. 53-3"). Uložená schéma kúpeľa sa dá neskôr vyvolať z ponuky schémy kúpeľa. V tejto ponuke možno v prípade potreby vykonať ďalšie úpravy (→ Str. 85 – 5.9.11 Úprava schémy kúpeľa). Napĺňanie reagenčnej nádoby možno cez ponuku schémy kúpeľa nastaviť aj tak, aby prebehlo v určenom čase (→ Str. 94 – 6.4 Údaje stanice).



Výstraha

- Najmä v prípade nádob vykladacích staníc je povinné, aby boli všetky nádoby naplnené nad značku minimálnej úrovne naplnenia (→ Str. 90 – 6.2.1 **Príprava reagenčných nádob a manipulácia s nimi**). Výnimkou sú vykladacie stanice s priradením UNL Empty.
- V prípade duplikovaných vykladacích staníc môže byť program pripravený na spustenie, ak je dostatočne naplnená len jedna stanica. To môže mať negatívny vplyv na kapacitu vykladania a môže viesť k prerušeniam procesu farbenia.
- Dostupnosť vykladacích staníc je nutné kontrolovať po kontrole úrovne naplnenia a v prípade potreby ju opraviť.

- Keď softvér vypočíta schému kúpeľa z prioritných programov, používateľovi sa na displeji zobrazí prehľad výsledkov (→ "Obr. 53").



Poznámka

- Ak sa do schémy kúpeľa nezačlenili nijaké programy Leica, bude sa zobrazenie (→ "Obr. 53") líšiť od uvádzaného zobrazenia (nie je znázornené). V takom prípade sa reagenty naplňajú podľa postupu uvedeného v kapitole (→ Str. 81 – **Naplňovanie reagentmi**).
- Ak sa majú do schémy kúpeľa začleniť programy Leica, pri tvorbe schémy kúpeľa sa zohľadnia minimálne 2 vykladacie stanice s priradením **UNL Xylene** v pozícii **U04** a **U05**.
- Ak sa do schémy kúpeľa začlenili programy Leica, musí sa najprv duplikovať reagent **95 % Alcohol Dehyd 1**. Dotknutá stanica sa v schéme kúpeľa vyznačí modrým obrysom (→ "Obr. 53-1").
- Reagent **95 % Alcohol Dehyd 1**, ktorý sa má duplikovať, sa v schéme kúpeľa zobrazí so skratkou "95Dhy1".

Výsledok vytvorenia schémy kúpeľa

H01	XyIDwx 1	H15	95Dwx 1	R03	100Dwx 1	R05		W08	TAP	W09		R10	L.HmtxS2sA	R12	95Dhy 1	R13	XyIDhy 1	R14	XyIDhy 2									
H02	XyIDwx 2	H16	XyIDWX3c	R17	XyIDWX4c	R18	100AcDP1c	R19		R20	G.emsa	R21	G.emsa	R22	TAP	R23	TAP	R24	L.BluSz	R25	L.HlatS2sA	R26	95NautH	R27	100Dhy 1H	R28	100Dhy 2H	
R29	96AcDEP1c	R30	70AcDEP1c	R31	R32	R33	R34	R35	W36	W37	TAP	TAP	L.DifS2sA	R38	R39	96DEHY1G.e	R40	100DEH1Gle	U01	UNL Water	U02	UNL Water	U03	UNL Water	U04	UNL Xylene	U05	UNL Xylene

Pre certifikovaný program (certifikované programy) HistoCore SPECTRA H&E 95% Alcohol Dehyd 1 (95Dhy 1) musí byť duplikovaný s použitím funkcie Upraviť schému kúpeľa.

2 Zrušiť Upraviť schému kúpeľa Naplniť reagenty Uložiť

Obr. 53

5 Používanie prístroja

Duplikovanie reagentu 95Dhy1



Poznámka

Ak v dôsledku vybraných programov nie je dostupná žiadna reagenčná stanica, pokúste sa optimalizovať používateľsky definované programy za pomoci predajného zástupcu spoločnosti Leica.

Postup duplikácie reagentu 95Dhy1:

1. Stlačte tlačidlo **Upraviť schému kúpeľa** (→ "Obr. 53-2").
2. Oboznámte sa s následnou informačnou správou a potvrďte pomocou **OK!** Otvorí sa nové okno **Schránka** (→ "Obr. 54").

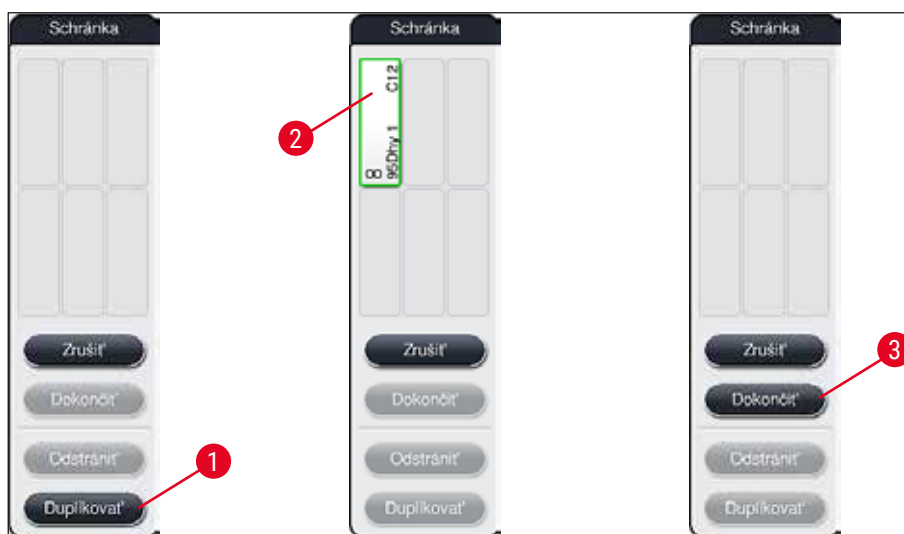

Obr. 54

3. V schéme kúpeľa dotykovo zvolíte stanicu **95Dhy1** (→ "Obr. 53-1") (vyznačená zelenou farbou) a kliknete na tlačidlo **Duplikovať** (→ "Obr. 54-1") v okne **Schránka**. V okne **Schránka** (→ "Obr. 54-2") sa zobrazí identická kópia zvolenej stanice.
4. Zvoľte danú stanicu v okne "**Schránka**" a kliknite na voľnú pozíciu v "**Schéma kúpeľa**". Duplicitná stanica sa presunie zo schránky do schémy kúpeľa (→ "Obr. 55-1").

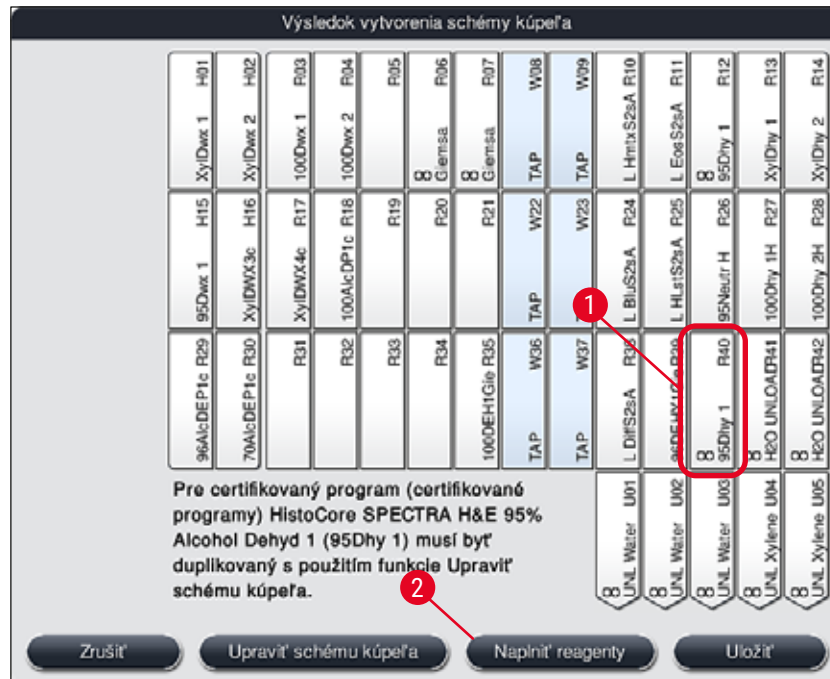

Obr. 55

5. Stlačte tlačidlo **Dokončiť** (→ "Obr. 54-3") v okne **Schránka** a následnú informačnú správu potvrdte stlačením "**Áno**", aby sa zmeny použili a zatvorilo okno schránky.

✓ Úspešne duplikovaná stanica **95Dhy1** a pôvodná stanica sa na schéme kúpeľa zobrazia so symbolom rovnocennosti (∞) (→ "Obr. 55-1").

Napĺňanie reagentmi

1. Stlačte tlačidlo **Naplniť reagenty** (→ "Obr. 55-2").
2. V novom okne **Naplniť reagenty** (→ "Obr. 56") sú stanice, ktoré sa majú naplniť, vyznačené oranžovou farbou (→ "Obr. 56-1").



Poznámka

Iba používateľsky definované a pridané reagenty programov na farbenie Leica sú zobrazené s oranžovým označením (→ "Obr. 56"). Následne dôjde k naliatiu reagentov zo súpravy reagentov Leica (→ Str. 82 – Napĺňanie reagentmi zo súpravy reagentov Leica).

3. Naplňte označené reagenčné nádoby mimo prístroja príslušnými reagentmi v poradí a osadte ich späť na správne pozíciu do prístroja.
4. Potvrdte naplnenie a vynulovanie reagenčných nádob zvolením dotykem príslušnej stanice (→ "Obr. 56-1") na displeji.
5. Postup zopakujte v prípade všetkých staníc vyznačených oranžovou farbou vrátane vykladacích staníc (→ "Obr. 56-2").

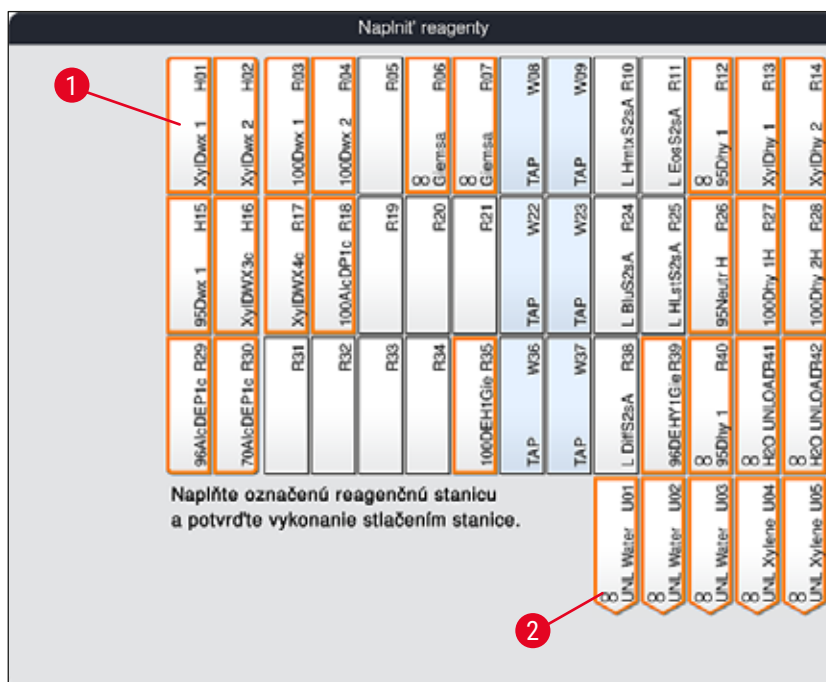

Obr. 56



Výstraha

Musí sa prísne dodržiavať usporiadanie podľa plánu priradovania. Každá odchýlka môže viesť k nežiaducim výsledkom farbenia.

Naplnňanie reagentmi zo súpravy reagentov Leica



Poznámka

Po duplikovaní reagenčnej stanice **95 % Alcohol Dehyd1** (→ Str. 80 – Duplikovanie reagentu 95Dhy1) a naplnení reagentmi (→ Str. 81 – Naplnňanie reagentmi) sa následne nalejú reagenty zo súpravy reagentov Leica.

- Po výzve formou informačnej správy (→ "Obr. 57") na displeji nastavte etiketu obalu kartónu pred snímač RFID na prednej strane prístroja, (→ "Obr. 58-1") aby ste ju mohli naskenovať.
- Potom na zobrazenú výzvu (→ "Obr. 58-2") začnite skenovať prvú fľašu reagentu Leica. Podržte etiketu na reagenčnej fľaši pred snímačom RFID na prednej strane prístroja (→ "Obr. 58-1"), aby ste ju mohli naskenovať.
- V novom okne **Vymeňte súpravu reagentov Leica** (→ "Obr. 59") sa stanica, ktorá sa má naplniť, vyznačí oranžovou farbou (→ "Obr. 59-1").
- Naplníte označenú reagenčnú nádobu mimo prístroja príslušným reagentom a osadíte ju späť na správnu pozíciu do prístroja.
- Potvrdíte naplnenie a vynulovanie reagenčnej nádoby zvolením dotykom príslušnej stanice (→ "Obr. 59-1") na displeji.
- Potom na výzvu (→ "Obr. 58-2") naskenujte etikety jednotlivých reagenčných fliaš a zopakujte kroky 2 – 5.

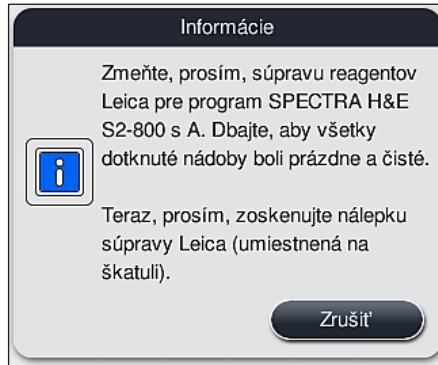

Obr. 57



Obr. 58

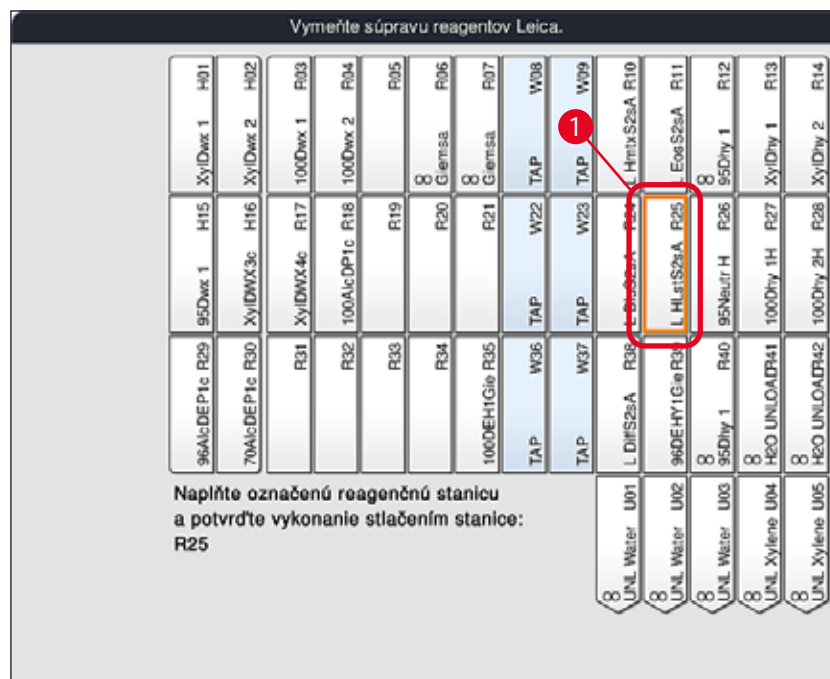

Obr. 59

5 Používanie prístroja



Poznámka

Používateľ má päť minút na naskenovanie reagentov z etikety na kartónovom obale a päť minút na každú reagenčnú fľašu.

Ak načítanie etikety na fľaši s reagentom alebo obale nie je úspešné, používateľ má dva ďalšie pokusy, po ktorých etikety reagentov prestanú platiť.



Výstraha

Každá súprava reagentov Leica sa môže naskenovať len raz!

- Skenovanie súpravy reagentov Leica sa môže zrušiť iba stlačením tlačidla **Zrušiť** v správe zobrazenej v kapitole (→ "Obr. 57") a pred začatím načítavania etikety na obale bez toho, aby sa skončila lehota použiteľnosti súpravy reagentov Leica.
- Skenovanie sa môže urobiť neskôr. Viac potrebných informácií o tomto postupe sa uvádza v kapitole (→ Str. 100 – Výmena reagentu) (→ "Obr. 76") a (→ "Obr. 78").
- Ak sa táto operácia zruší až po načítaní prvej etikety (na kartónovom obale), lehota použiteľnosti súpravy reagentov Leica skončí.



Poznámka

Systém správy reagentov (**RMS**) automaticky používa tieto údaje o reagentoch Leica:

- lehota použiteľnosti (po otvorení)
- zostávajúci počet podložných sklíčok
- maximálny počet podložných sklíčok
- dátum expirácie
- číslo šarže



Výstraha

- Musí sa prísne dodržať usporiadanie podľa schémy kúpeľa. Každá odchýlka môže viesť k nežiaducim výsledkom farbenia.
- Musia sa naskenovať všetky fľaše zo súpravy reagentov Leica.
- Uistite sa, že sa nepoužívajú žiadne reagenty Leica z iných súprav reagentov Leica.
- Reagenčné nádoby sa musia vždy naplňať mimo prístroja v súlade s bezpečnostnými pokynmi.



Poznámka

Nakoniec sa používateľ zobrazenou správou vyzve, aby spustil automatickú kontrolu úrovne naplnenia. Skenovanie spustíte stlačením tlačidla **OK** v informačnej správe (→ "Obr. 60").

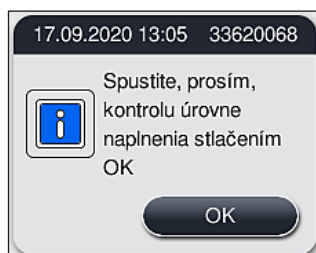

Obr. 60

5.9.11 Úprava schémy kúpeľa

**Výstraha**

Automaticky a optimálne vykonaná schéma kúpeľa by sa mala upravovať len v prípade, ak sa nezohľadnili osobitné požiadavky používateľa, alebo ak si to vyžaduje program Leica. Z tohto dôvodu sa musí dodržiavať návod na použitie priložený k súpravám reagentov Leica! Úprava schémy kúpeľa si vyžaduje režim supervízora.

Každá úprava schémy kúpeľa môže mať negatívny vplyv na výkonnosť spracovania vzoriek a výsledok farbenia!

Pri úprave schémy kúpeľa sa musia dodržiavať tieto pravidlá:

- Reagenčné stanice sa nesmú prenášať z jednej strany poľa na nádoby na druhú, pretože sa tým vytvárajú zbytočne dlhé prenosové časy.
- Duplikované stanice musia byť na rovnakej strane oblasti nádoby (→ "Obr. 40") (→ "Obr. 65"), inak sa úprava schémy kúpeľa nebude dať uložiť.
- Aby nedošlo k obmedzeniu kapacity vykladania a predišlo sa nečakaným prerušeniam procesu farbenia, reagent vykladania musí byť priradený každej z 5 vykladacích staníc (→ Str. 70 – 5.9.5 [Vytvorenie alebo kopírovanie nového programu farbenia](#)).
- Ak sa má použiť vykladacia stanica na vyloženie nenaplnených nádob, na konci programu je nutné vykonať správne priradenie na **UNL Empty** vo všetkých prípadoch (→ Str. 62 – 5.8.3 [Triedy procesu](#)). Za žiadnych okolností nemožno vytvoriť nepoužívanú pozíciu v rámci 5 vykladacích staníc odstránením reagentu, ktorý už je priradený vykladacej stanici. To môže mať negatívny vplyv na kapacitu vykladania a môže viesť k prerušeniam procesu farbenia.

**Poznámka**

Vytvorením schémy kúpeľa sa vybrané reagenty posledného kroku programu (**UNL**, v prípade vyloženia) automaticky priradia individuálnym vykladacím staniciam. Z tohto dôvodu je preto kľúčové skontrolovať, či priradené číslo špecifických vykladacích staníc zodpovedá spracovaniu očakávanému používateľom a pracovnému postupu v laboratóriu. Vzájomný pomer priradených vykladacích staníc je možné zmeniť funkciou **Upraviť schému kúpeľa**. Individuálne vykladacie stanice je možné podľa potreby duplikovať alebo odstrániť.

Ak potrebujete upraviť schému kúpeľa, ktorú vytvoril prístroj HistoCore SPECTRA ST a v ktorej sa zohľadňujú všetky pravidlá optimalizácie, použite na to funkciu **Upraviť schému kúpeľa** (→ "Obr. 61-1").

Pomocou tejto funkcie možno presúvať umiestnené stanice na pozície v rámci schémy kúpeľa a/alebo ich duplikovať.

Postupujte nasledovne:

1. V zobrazení schémy kúpeľa (→ "Obr. 61") stlačte tlačidlo **Upraviť schému kúpeľa** (→ "Obr. 61-1").
2. Prečítajte si následne zobrazované informačné správy (→ "Obr. 62") (→ "Obr. 63") a potvrdte ich alebo stlačte **Zrušiť** (→ "Obr. 63") na návrat do zobrazenia schémy kúpeľa.
3. Po potvrdení sa otvorí okno **Schránka** (→ "Obr. 64"), do ktorého možno presunúť až šesť reagenčných staníc (→ "Obr. 64-1").

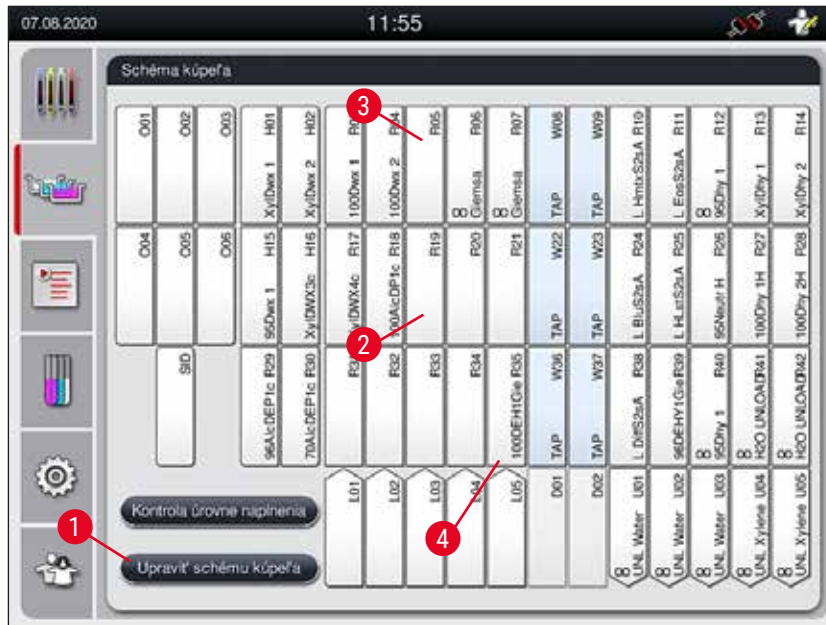

Obr. 61

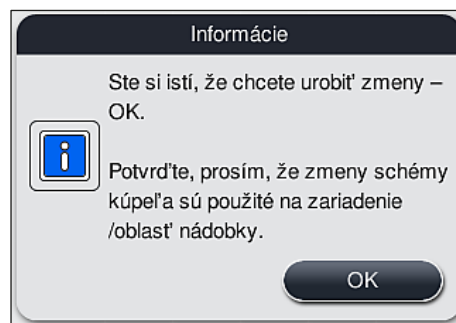

Obr. 62

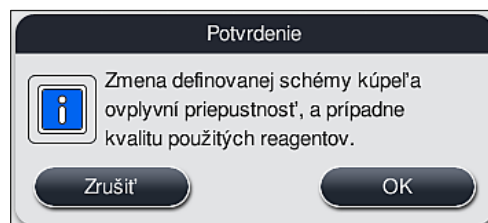

Obr. 63

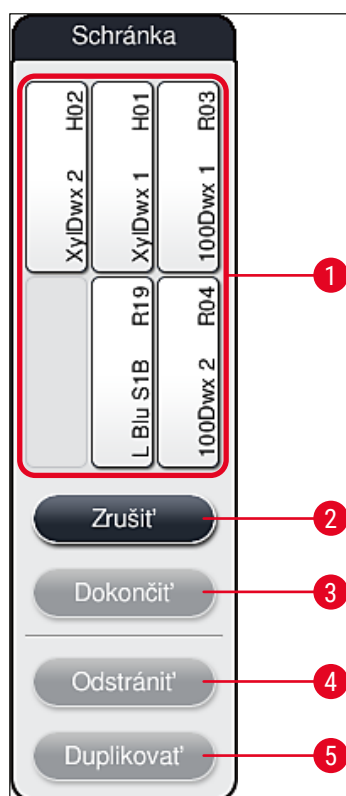

Obr. 64

**Poznámka**

- Reagenčné stanice Leica majú pred názvom reagentu písmeno L (→ "Obr. 61-3") a môžu sa presúvať, nie však duplikovať.

**Poznámka**

- Schránku možno zatvoriť, len keď sa v nej už nenachádzajú žiadne reagenčné stanice.
- Zobrazená informačná správa vyzve používateľa na spustenie automatickej kontroly úrovne naplnenia po vykonaní každej zmeny cez funkciu **Upraviť schému kúpeľa**. Skenovanie spustíte stlačením tlačidla **OK** v informačnej správe .

Schému kúpeľa možno zmeniť dvoma spôsobmi:

Presun reagenčných staníc:

1. Ak chcete presunúť reagenčné stanice, jednotlivu ich dotykovo zvolíte na schéme kúpeľa (→ "Obr. 61") a následne dotykovo zvolíte voľnú pozíciu v schránke (→ "Obr. 64-1").
2. Daná reagenčná stanica sa týmto presunie do schránky (→ "Obr. 64-1").
3. Nakoniec dotykovo zvolíte reagenčnú stanicu v schránke a pretiahnete ju do požadovanej (voľnej) stanice (→ "Obr. 61-2") v schéme kúpeľa.
4. Na uloženie zmien stlačte tlačidlo **Dokončiť** (→ "Obr. 64-3") a následnú správu potvrdte stlačením **Áno** alebo stlačte **Nie** na návrat do schránky.
5. Ak chcete zmeny odstrániť, stlačte **Zrušiť** (→ "Obr. 64-2") a na nasledujúcu správu odpovedzte stlačením **Áno**.

Duplikovaním reagenčnej stanice

1. Ak chcete duplikovať reagenčnú stanicu, zvolíte ju dotykovo v zobrazenej schéme kúpeľa.
 2. Potom stlačte tlačidlo **Duplikovať** (→ "Obr. 64-5").
 3. Daná reagenčná stanica sa zobrazí v schránke. Táto stanica a pôvodná stanica sa zobrazia so symbolom rovnocennosti (→ "Obr. 61-4").
 4. Potom dotykovo zvolíte duplikovanú reagenčnú stanicu v schránke a umiestnite ju na požadovanú (voľnú) stanicu v blízkosti pôvodnej stanice na schéme kúpeľa.
 5. Na uloženie zmien stlačte tlačidlo **Dokončiť** a následnú informačnú správu potvrdte stlačením **Áno** alebo stlačte **Nie** na návrat do schránky.
- Ak chcete zmeny odstrániť, stlačte **Zrušiť** a na nasledujúcu správu odpovedzte stlačením **Áno**.



Poznámka

- Duplikované reagenčné stanice majú svoj zmysel pri programových krokoch s dlhým zotrvaním v reagente. Duplikované stanice sprístupňujú pre programový krok dve rovnocenné reagenčné stanice, čím sa zabezpečuje vysoká výkonnosť spracovania vzoriek.
- Duplikované reagenčné stanice sa odstraňujú tlačidlom **Odstrániť** (→ "Obr. 64-4"). Ak chcete stanice odstrániť, zvolíte ich dotykovo na schéme kúpeľa a stlačte tlačidlo **"Odstrániť"**.

6. Každodenné nastavenie prístroja

6.1 Príprava prístroja na každodenné nastavenie



Poznámka

- (→ "Obr. 65") zobrazuje prehľad rôznych staníc v poli na nádoby.
- Celkovo pole na nádoby obsahuje 36 reagenčných a 6 preplachovacích staníc.
- Maximálny objem každej reagenčnej nádoby je 380 ml.

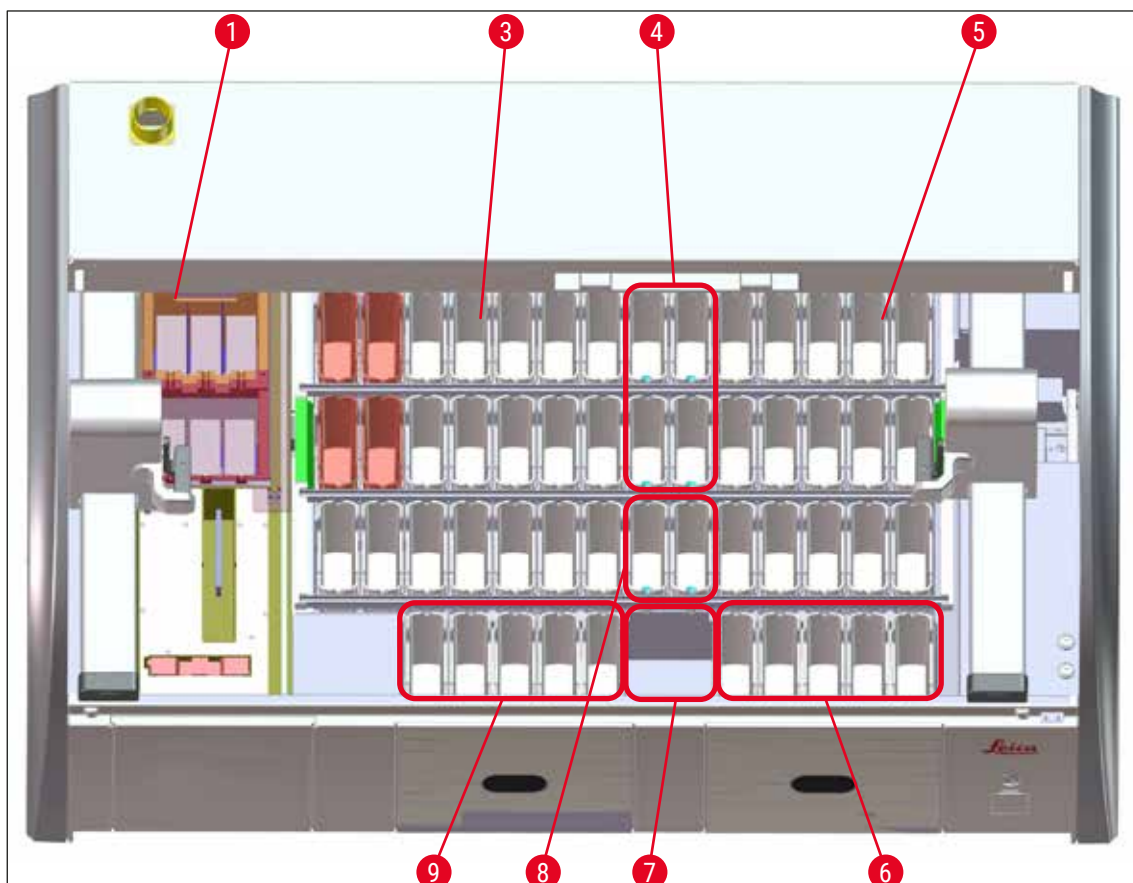

Obr. 65

- 1 6 vysúšacích staníc
- 3 Ľavá oblasť na nádoby
- 4 Preplachovacie stanice (skupina štyroch)
- 5 Pravá oblasť na nádoby
- 6 5 vykladacích staníc
- 7 Suchá prenosová stanica
- 8 Preplachovacie stanice (skupina dvoch)
- 9 5 vkladacích staníc

6.2 Každodenné nastavenie prístroja**Poznámka**

Pred každodenným nastavením prístroja skontrolujte prívod vody do prístroja a v prípade potreby ho zapnite.

- Odklopte veko prístroja a zložte kryty z nádob s reagentmi.
- Zapnite prístroj.

Automatická kontrola úrovne naplnenia pri inicializácii prístroja

Počas inicializácie sa automaticky vykonajú kontroly úrovne naplnenia v týchto oblastiach:

- reagenčné nádoby
- preplachovacie nádoby
- reagenčné nádoby na vkladacích a vykladacích stanicích
- vysušacia stanica

**Poznámka**

Počas automatickej kontroly naplnenia sa zistí, či prístroj stále obsahuje koše, reagenčné nádoby, ktoré nie sú dostatočne naplnené alebo sú stále zakryté, a/alebo preplachovacie nádoby, ktoré nie sú pripravené na použitie, pričom výsledky tejto kontroly sa po jej skončení zobrazia.

6.2.1 Príprava reagenčných nádob a manipulácia s nimi

Aby sa zabezpečilo, že všetko v prístroji správne pracuje, dodržujte nasledujúce pokyny a postupujte nasledovne.

Pripojenie rúčky reagenčnej nádoby

Skontrolujte, či je rúčka reagenčnej nádoby správne pripojená k reagenčnej nádobe. Ak to tak nie je, utiahnite rúčku podľa postupu v kapitole (→ "Obr. 66").

Napĺňanie a vyprázdňovanie reagenčných nádob**Výstraha**

Reagenčné nádoby sa musia vždy plniť alebo vyprázdňovať mimo prístroja, aby sa obmedzilo alebo znížilo riziko rozliatia reagentov do iných reagenčných nádob a do vnútorných súčastí prístroja. Pri plnení alebo vyprázdňovaní reagenčných nádob postupujte opatrne a postupujte podľa príslušných laboratórnych predpisov. Ak došlo k rozliatiu reagentov alebo ku kontaminácii inej reagenčnej stanice, musí sa stanica vyčistiť a znovu naplniť. Nádoby musia byť v čase, keď sa prístroj nepoužíva, zaviečkované, aby sa zabránilo zbytočnému odparovaniu reagentov.

Správna úroveň naplnenia reagenčných nádob

- Pri naplnení reagenčnej nádoby oboch typov dodržujte značky naplnenia vnútri nádob (→ "Obr. 66") (→ "Obr. 67").
- Dostatočná úroveň naplnenia sa dosiahla, keď sa hladina reagentov nachádza medzi maximálnou (→ "Obr. 66-1") a minimálnou (→ "Obr. 66-2") značkou naplnenia.
- Ak sa vložky na špeciálne farbivá (→ "Obr. 67") používajú v reagenčných nádobách, aby sa znížil objem reagentu, najprv ich vložte do reagenčnej nádoby a následne naplňte reagentom aspoň po znázornenú značku minimálnej úrovne naplnenia (→ "Obr. 67-2"), ale nie nad značku maximálnej úrovne naplnenia (→ "Obr. 67-1").

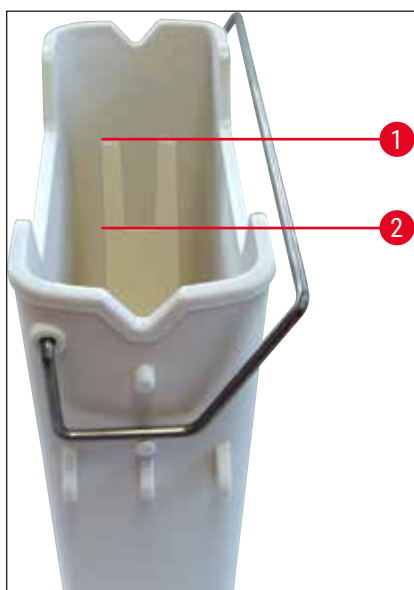

Obr. 66

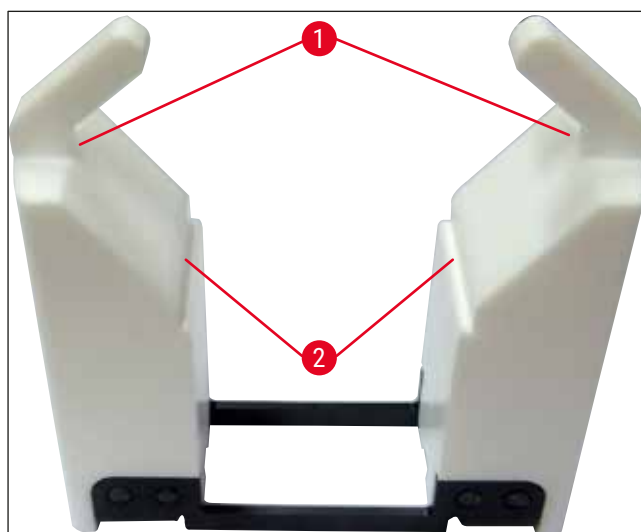

Obr. 67

Vloženie reagenčnej nádoby do oblasti na nádoby

- V hlavnej ponuke zvolte **Schéma kúpeľa** (→ Str. 39 – 5.5 Hlavná ponuka – prehľad) a vložte reagenčnú nádobu na správnu pozíciu podľa usporiadania schémy kúpeľa.



Poznámka

Opatrne vložte reagenčnú nádobu s rúčkou do poľa na nádoby tak, aby sa pri pohľade na pole na nádoby rúčka nachádzala na pravej strane reagenčnej nádoby (→ "Obr. 68-1"). Táto orientácia rúčky sa odporúča aj na umiestňovanie reagenčných nádob do vkladacej alebo vykladacej stanice.



Poznámka

Tak rúčka koša na päť podložných sklíčok, ako aj vložka na špeciálne farbivá má špeciálny náter, ktorý zabraňuje chemickým interakciám s reagentmi pri špeciálnych aplikáciách (napríklad farbení pruskou modrou na detekciu železa, vyfarbovaní striebrom ako Grocott alebo Gomori). Podrobnejšie informácie o reagentoch, ktoré by sa mali používať s príslušenstvom so špeciálnym náterom, nájdete v kapitole (→ Str. 163 – A1. Dodatok 1 – Kompatibilné reagenty).

6 Každodenné nastavenie prístroja

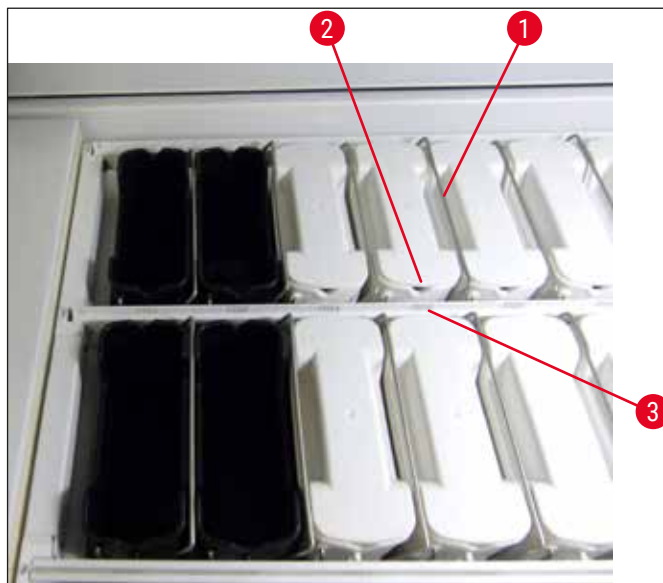

Obr. 68



Výstraha

Nevkladajte reagenčné nádoby do prístroja bočne posunutú voči číslu stanice. Uistite sa preto, že zárez na prednej strane reagenčnej nádoby (→ "Obr. 68-2") a číslo stanice (→ "Obr. 68-3") sú v rovnakej výške.

6.2.2 Automatická kontrola úrovne naplnenia

Po naplnení a vložení reagenčných nádob by sa mala vykonať automatická kontrola úrovne naplnenia (→ "Obr. 69-1"), aby sa overilo, či všetky použité reagenty majú správnu úroveň naplnenia.



Poznámka

- Vkladacie a vykladacie stanice sa nezohľadňujú pri vykonávaní schémy kúpeľa. Reagencie vo vkladacích a vykladacích staniaciach musí zadefinovať a monitorovať používateľ.
- Reagenty vo vkladacích a vykladacích staniaciach nie sú monitorované systémom správy reagentov. Používateľ preto zodpovedá za to, aby boli reagenty v týchto staniaciach v bezchybnom stave.

Na ručné spustenie kontroly úrovne naplnenia postupujte nasledovne:

1. V hlavnej ponuke zvolíte položku **Schéma kúpeľa** (→ Str. 39 – 5.5 Hlavná ponuka – prehľad).
2. Tlačidlo **Kontrola úrovne naplnenia** (→ "Obr. 69-1") sa nachádza v dolnej časti zobrazenia ponuky.
3. Stlačte toto tlačidlo na spustenie kontroly úrovne naplnenia.



Poznámka

Na displeji sa zobrazujú nezrovnalosti počas kontroly úrovne naplnenia. Postupujte podľa informačných správ a napríklad upravte úroveň naplnenia, odstráňte kryt, pridajte reagenčné nádoby atď.

6.3 Systém správy reagentov (RMS)



Schéma kúpeľa (→ "Obr. 69") v prístroji sa zobrazí po stlačení susediaceho tlačidla ponuky. V tomto zobrazení sa zobrazuje aktuálne rozloženie reagenčných staníc, preplachovacích staníc a vkladacích a vykladacích staníc v prístroji.

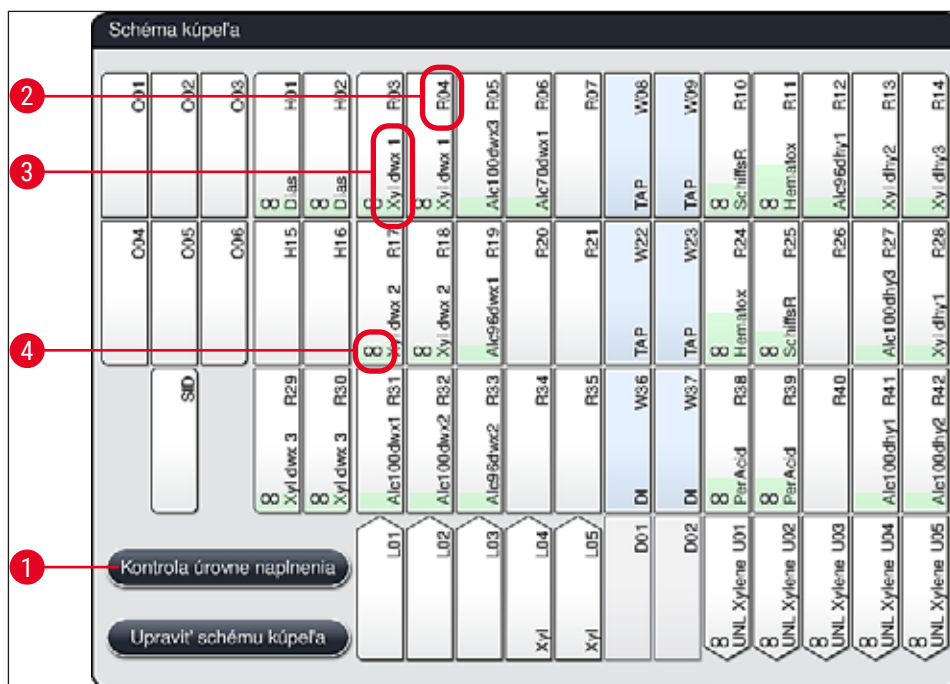

Obr. 69

Pri dodaní prístroja je schéma kúpeľa prázdna, pretože reagenty ešte neboli zadefinované a nebola vykonaná schéma kúpeľa.

Ak sa zadefinovali reagenty (→ Str. 59 – Vytvorenie nového reagentu alebo kopírovanie reagentu) a programy (→ Str. 70 – 5.9.5 Vytvorenie alebo kopírovanie nového programu farbenia) a vykonala sa schéma kúpeľa (→ Str. 77 – 5.9.9 Vykonanie schémy kúpeľa), v prehľade (→ "Obr. 69") sa zobrazujú všetky stanice v prístroji v ich reálnom poradí.

Každá reagenčná nádoba zobrazená na schéme kúpeľa obsahuje ďalšie údaje:

- číslo stanice (→ "Obr. 69-2")
- skrátený názov reagentu (→ "Obr. 69-3")
- farebné pozadie (→ "Obr. 70")
- symbol rovnocennosti v prípade duplikovanej reagenčnej stanice (→ "Obr. 69-4")



Poznámka

- Farba pozadia zobrazuje stav spotreby reagentu (→ "Obr. 70"). Ako sa reagent spotrebováva, farebná lišta stúpa zdola nahor a mení farbu na základe stavu spotreby.
- Príslušný reagent sa musí vymeniť, len čo sa dosiahne stav spotreby **ČERVENÁ** (→ "Obr. 70-3") a najneskôr vtedy, keď stanica bliká načerveno. Ak sa tak nestane, programy farbenia Leica sa viac nebudú môcť spúšťať.
- Podrobnejšie informácie o systéme RMS, pozrite (→ Str. 58 – 5.8 Zoznam reagentov).

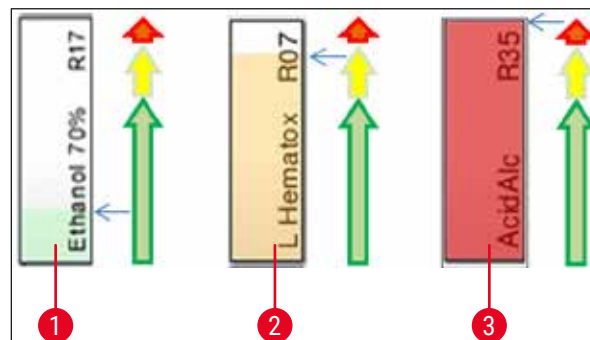

Obr. 70

- 1 Zelená farba: Stav spotreby medzi 0 – 80 % maximálneho limitu použitia
- 2 Žltá farba: Stav spotreby medzi 80 – 95 % maximálneho limitu použitia
- 3 Červená farba: Stav spotreby medzi 95 – 100 % maximálneho limitu použitia

6.4 Údaje stanice

Ak v schéme kúpeľa dotykom zvolíte stanicu, zobrazia sa o nej podrobnejšie informácie (údaje stanice). Skratkami sa rozlišujú tieto typy staníc:

L01-L05	Nakladacie stanice
SID	Počítacia stanica podložných sklíčok a identifikácia názvu bloku (voliteľné príslušenstvo)
001-006	Vysúšacie stanice na sušenie podložných sklíčok a začatie tavenia parafínu
R01-R42	Reagenčné stanice
W08-W09	Preplachovacie stanice (skupina štyroch)
W22-W23	
W36-W37	Preplachovacie stanice (skupina dvoch)
D01-D02	Suché prenosové stanice
U01-U05	Vykladacie stanice vo vykladacej zásuvke

Počítacia stanica podložných sklíčok (SID):

Po zvolení tejto stanice sa objaví poznámka o tom, že ide o počítaciu stanicu podložných sklíčok. Na zatvorenie zobrazenia slúži tlačidlo **Zatvoriť** (→ "Obr. 71").

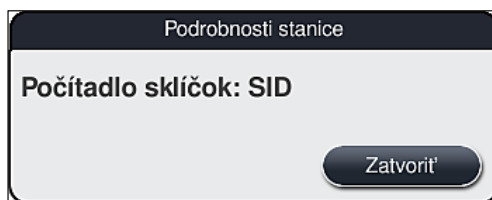

Obr. 71

Vysúšacie stanice:

Podrobné zobrazenie (→ "Obr. 72") údajov vysúšacej stanice obsahuje:

- aktuálnu teplotu (→ "Obr. 72-1"),
- nastavenie cieľovej teploty (→ "Obr. 72-2") a
- prevádzkový režim (→ "Obr. 72-3") šiestich vysúšacích staníc.

Na zatvorenie zobrazenia slúži tlačidlo **Zatvoriť** (→ "Obr. 72-4").



Obr. 72

Preplachovacie stanice (skupina štyroch):

Podrobné zobrazenie údajov preplachovacej stanice (→ "Obr. 73") zobrazuje všetky ostatné preplachovacie stanice pripojené k rovnakému vodnému okruhu. Na zatvorenie zobrazenia slúži tlačidlo **Zatvoriť**.

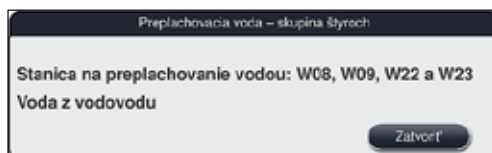

Obr. 73

6 Každodenné nastavenie prístroja

Preplachovacie stanice (skupina dvoch):

Keď zvolíte preplachovaciu stanicu zo sady dvoch staníc, otvorí sa informačné okno, ktoré zobrazuje dve vodné stanice, ktoré sú pripojené k druhému vodnému okruhu napríklad k okruhu destilovanej, demineralizovanej (→ "Obr. 74-1") alebo preplachovacej vody (→ "Obr. 74-2").



Poznámka

V tejto ponuke sa na základe napojeného prívodu (→ Str. 28 – 4.2.1 Spoločné pripojenie všetkých šiestich staníc na preplachovanie vodou) (→ Str. 29 – 4.2.2 Kombinované pripojenie staníc na preplachovanie vodou 4+2), musí zvoliť nastavenie.

Stanice na preplachovanie vodou (skupina dvoch) možno naprogramovať iba v režime **Supervízor**.



Výstraha

Dosiahnutie dobrej kvality farbenia si absolútne vyžaduje správne priradenie a pripojenie preplachovacích nádob.

- Na použitie nastavení stlačte tlačidlo **Uložiť** (→ "Obr. 74-3"), na zatvorenie zobrazenia bez použitia prípadných zmien stlačte tlačidlo **Zrušiť** (→ "Obr. 74-4").

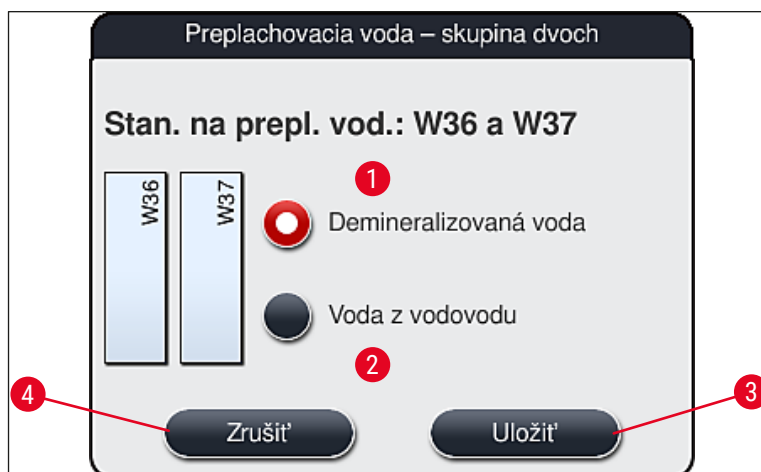

Obr. 74

Vkladacie stanice vo vkladacej zásuvke

Pri výrobe prístroja sa vkladacím staniciam ešte nepriradzujú nijaké reagenty.

Na priradenie reagentu vkladacej stanici vykonajte tieto kroky:

1. Dotykom zvolíte príslušnú stanicu v schéme kúpeľa (→ "Obr. 19-1").
2. V zobrazenom okne **Podrobnosti stanice** stlačte čierne tlačidlo **Názov reagentu** (→ "Obr. 75-1"), otvorí sa zoznam dostupných reagentov (→ Str. 58 – 5.8 Zoznam reagentov).
3. Dotykom zvolíte požadovaný reagent a stlačte **Použiť**.
4. Na použitie nastavení stlačte tlačidlo **Uložiť** (→ "Obr. 75-2"), na zatvorenie zobrazenia bez použitia prípadných zmien stlačte tlačidlo **Zrušiť** (→ "Obr. 15-3").

✓ Názov priradeného reagentu sa zobrazí v schéme kúpeľa.

Ak sa vo vybratej vkladacej stanici už viac nevyžaduje reagent, priradenie k príslušnému reagentu možno odstrániť tlačidlami **Vymazať** (→ "Obr. 75-4") a **Uložiť** (→ "Obr. 75-2") v okne **Podrobnosti stanice**.



Obr. 75



Poznámka

Vkladacie stanice sa nezohľadňujú pri vykonávaní schémy kúpeľa. Reagenty vo vkladacích staniciach musí zadefinovať a monitorovať používateľ.

Vykladacie stanice vo vykladacej zásuvke

Priradenie reagentov 5 vykladacím staniciam závisí od priradenia posledných krokov vybratých programov realizovaných v schéme kúpeľa. Posledný krok programu musí byť buď Vykladacia stanica v rámci vykladacej zásuvky alebo Prenosná stanica do HistoCore SPECTRA CV v režime pracovnej stanice. Ak má program skončiť v niektorej z 5 vykladacích staníc, je povinné priradiť vytvorený alebo preddefinovaný reagent triedy procesu **UNL** ako posledný krok programu.



Výstraha

Koše sa buď prenású do prenosnej stanice na konci programu, alebo do voľnej vykladacej stanice, naplnené správnym reagentom vykladania definovaným v programe ako posledný krok. Nedodržanie tejto zásady môže potenciálne viesť k poškodeniu vzoriek.

Z dôvodu možných rozličných priradení vykladacích staníc sa musia dokončené koše v zodpovedajúcom čase vybrať z vykladacích staníc. Ak sa nedodrží tento postup, môže to mať negatívny vplyv na kapacitu vykladania a môže to viesť k prerušeniam procesu farbenia.

Reagenčné stanice a vykladacie stanice

Ak sa zvolí reagenčná stanica alebo vykladacia stanica, zobrazí sa informačné okno. Uvádza ďalšie relevantné údaje o type stanice (reagenčná stanica (→ "Obr. 76"), reagenčná stanica Leica (→ "Obr. 78"), vykladacia stanica).

Názov reagentu (→ "Obr. 76-1"), Skratka (→ "Obr. 76-2")	(→ Str. 59 – Vytvorenie nového reagentu alebo kopírovanie reagentu)
Názov reagentu vykladacej stanice (→ "Obr. 77-1")	
Stav spotreby (→ "Obr. 76-3")	(→ Str. 93 – 6.3 Systém správy reagentov (RMS))
Zostávajúce podložné sklíčka (→ "Obr. 76-4"), Sklíčka max. (→ "Obr. 76-6")	Zobrazuje počet zostávajúcich spracovateľných vzorových sklíčok. Pri vkladaní koša do prístroja sa sklíčka, ktoré obsahuje, spočítajú pomocou počítacej stanice podložných sklíčok a odčítajú sa od počtu zostávajúcich sklíčok.
Počet sklíčok od výmeny (→ "Obr. 76-5")	Zobrazuje počet podložných sklíčok spracovaných od poslednej výmeny reagentu.
Lehota použiteľnosti v prístroji (→ "Obr. 76-7")	Zobrazuje lehotu použiteľnosti reagentu, ktorým je naplnená reagenčná nádoba.
Vložka áno/nie (→ "Obr. 76-8")	Áno znamená, že sa používa vložka pre špeciálne farbivá a kôš na 5 sklíčok. Táto stanica sa nedá použiť na programy s košmi na 30 sklíčok (→ Str. 58 – 5.8 Zoznam reagentov).
Výhradne Áno/Nie (→ "Obr. 76-9")	Nastavenie Áno znamená, že daný reagent sa prideli iba jednému programu. Nastavenie Nie umožňuje použitie vo viacerých programoch (→ Str. 73 – 5.9.6 Vloženie alebo kopírovanie nového programového kroku).
Dátum expirácie (→ "Obr. 78-1"), Číslo šarže (→ "Obr. 78-2")	sa automaticky načíta pri zoskenovaní obalu sady reagentov Leica.

Podrobné zobrazenie údajov reagenčnej stanice

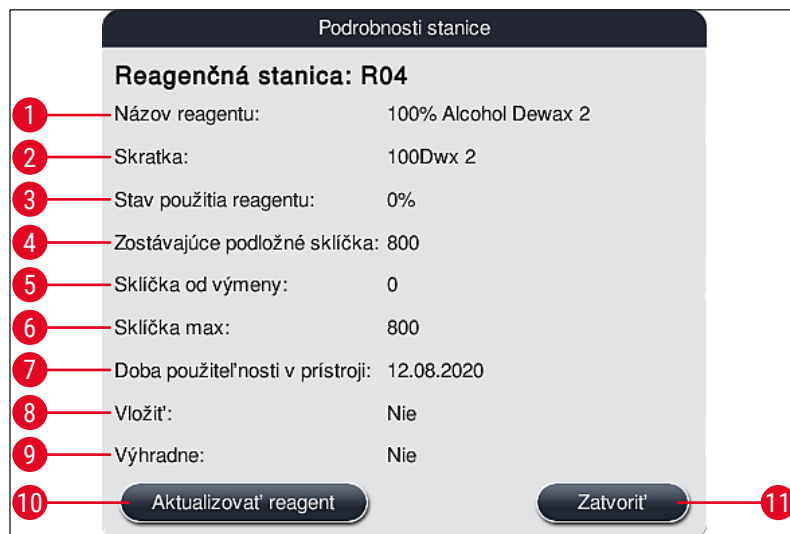

Obr. 76

Podrobné zobrazenie údajov vykladacej stanice

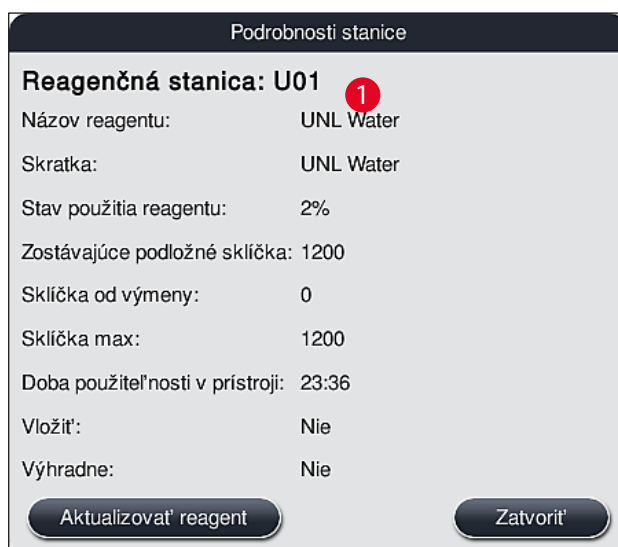

Obr. 77

Podrobné zobrazenie údajov reagenčnej stanice Leica

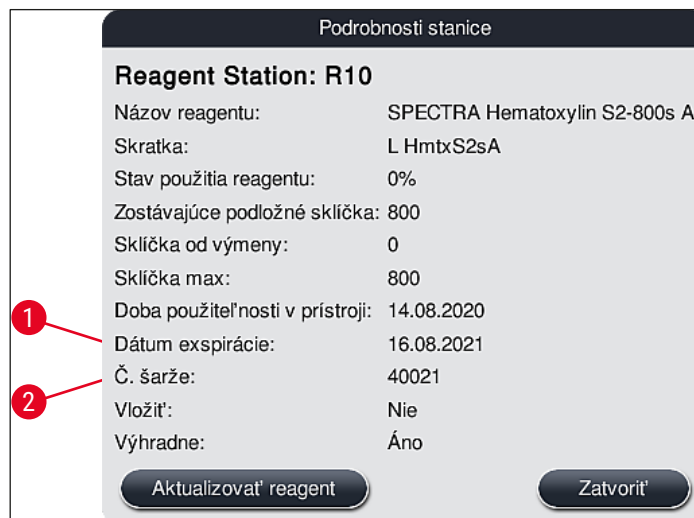

Obr. 78

Výmena reagentu

- Ak systém RMS indikuje, že reagent sa takmer alebo úplne spotreboval, musí dôjsť k jeho výmene. Túto výmenu je nutné potvrdiť stlačením tlačidla **Aktualizovať reagent** (→ "Obr. 76-10").
- Pri výmene reagentov Leica najprv stlačte tlačidlo **Aktualizovať reagent** a postupujte podľa pokynov na skenovanie a napĺňanie zobrazených na displeji (→ Str. 82 – Napĺňanie reagentmi zo súpravy reagentov Leica).
- Na zatvorenie zobrazenia slúži tlačidlo **Zatvoriť** (→ "Obr. 76-11").



Poznámka

- Upozornenie: Výmena reagentov, po ktorej nasleduje aktualizácia údajov systému RMS, je možná iba vtedy, ak je prístroj v prevádzkovom stave a v prístroji už nie sú žiadne koše (vrátane vkladacích a vykladacích zásuviek).
- Ak sa používateľsky definovaný program farbenia naďalej používa napriek požadovanej výmene reagentu, počet podložných sklíčok prekročí hodnotu položky **Sklíčka max** (→ "Obr. 76-6"). Prekročený počet sklíčok možno určiť porovnaním údajov v riadkoch **Sklíčka od výmeny** a **Sklíčka max** pri údajoch stanice (→ "Obr. 76-5").
- Pre reagenty zo sád reagentov Leica platí limit 30 podložných sklíčok nad stanovený hraničný počet. Tento limit sa nevzťahuje na ďalšie reagenty súvisiace s programom Leica (napr. alkohol, xylén).



Výstraha

- Aktualizácia stavu reagentu bez výmeny príslušného reagentu nutne negatívne ovplyvní kvalitu farbenia.
- **NIKDY** nestláčajte tlačidlo **Aktualizovať reagent**, ak sa daný reagent nevymenil.

**Poznámka**

Každá súprava reagentov Leica sa môže naskenovať len raz!
Použiteľnosť už pridaných reagentov Leica vyprší pred ich časom použiteľnosti, ak ide o novo vykonanú schému kúpeľa.

6.5 Príprava koša**Výstraha**

- Každá rúčka koša (→ "Obr. 80-1") obsahuje dva čipy RFID. Preto sa môžu rúčky košov pripojiť ku košu (→ "Obr. 80-2") až po možnom mikrovlnnom kroku v rámci prípravy vzoriek.
- Ak je potrebné preniesť koše na sklíčka do prístroja Leica CV5030 na nasadenie krycích sklíčok, ku košu je potrebné pripojiť príchytka. Táto príchytka je určená na udržanie sklíčok v polohe, ktorá umožňuje prístroju Leica CV5030 nasadiť krycie sklíčka. Príchytka sa nasadzuje len potom, ako bol kôš s podložnými sklíčkami vybratý z prístroja HistoCore SPECTRA ST. Používanie príchytka počas procesu farbenia môže spôsobiť kolíziu v zariadení vo všetkých konfiguráciách, čo môže viesť k poškodeniu sklíčok a vzoriek.

Vo farbiacom automate HistoCore SPECTRA ST sú k dispozícii dva rôzne typy košov s kompatibilnými rúčkami:

- kôš na 30 podložných sklíčok na bežné farbenie (→ "Obr. 80").
- kôš na 5 podložných sklíčok na špeciálne farbenie (→ "Obr. 81").

**Poznámka**

Ak sa použije nasadzovač krycích sklíčok od iného výrobcu na nasadenie sklíčok košov HistoCore SPECTRA ST, HistoCore SPECTRA ST ponúkne možnosť použitia košov od iných výrobcov. Tieto koše musia byť vybavené rúčkou koša výrobcu Leica a schválené pre tohto výrobcu. Koše od iných výrobcov sa všeobecne prepravujú do vkladacej zásuvky HistoCore SPECTRA ST po farbení a používateľ ich musí odtiaľ vybrať.

Dostupné rúčky nájdete v (→ Str. 152 – Rúčky na koše od iných výrobcov).

Pred použitím koša v prístroji sa musia ku košu správne pripojiť farebné rúčky.

Rúčky koša sa musia pripevniť podľa skôr zadaného programu (→ Str. 65 – 5.9.1 Priradenie farby rúčky koša k programu farbenia).

Rúčky na podložné sklíčka sú k dispozícii v 9 farbách (8 programových farieb a biela) (→ Str. 150 – 9.2 Voliteľné príslušenstvo).

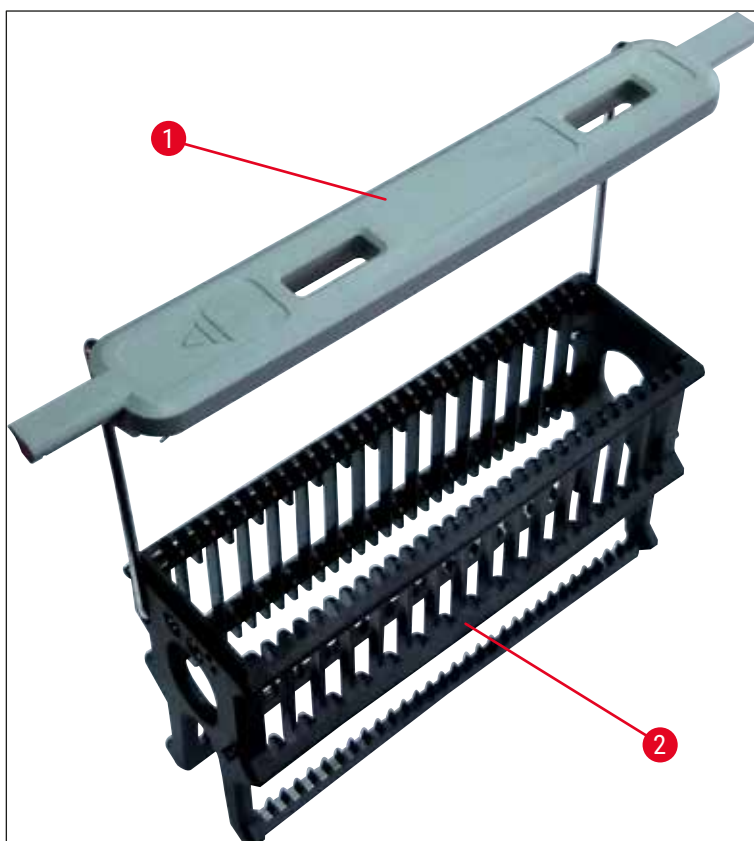

Obr. 80



Obr. 81

**Poznámka**

Rúčka koša na päť podložných sklíčok má špeciálny náter, ktorý zabraňuje chemickým interakciám s reagentmi pri špeciálnych aplikáciách (napríklad farbení pruskou modrou na detekciu železa, vyfarbovaní striebrom ako Grocott alebo Gomori). Podrobnejšie informácie o reagentoch, ktoré by sa mali používať s príslušenstvom so špeciálnym náterom, nájdete v kapitole (→ Str. 163 – A1. Dodatok 1 – Kompatibilné reagenty).

Špeciálna funkcia bielej rúčky:

- Bielu rúčku nemožno natrvalo priradiť k programu farbenia.
- Biela rúčka plní **FUNKCIU TZV. ZÁSTUPNEJ FARBY** a musí sa priradiť k programovej farbe pri každom spustení programu.
- Na tento účel sa po vložení daného koša na displeji automaticky otvorí ponuka výberu.

Pri pripájaní alebo výmene rúčok koša postupujte nasledovne:Odpojenie rúčky od koša:

- Mierne odtiahnite rúčku (→ "Obr. 82"), aby sa jej drôt dal vytiahnuť z otvorov v koši.

Pripojenie rúčky ku košu:

- Mierne odtiahnite rúčku a zdvihnite kôš tak, aby drôt rúčky zaskočil do príslušných otvorov na ľavej a pravej strane koša (→ "Obr. 82-1") (→ "Obr. 82-2").



Obr. 82

**Poznámka**

- Uistite sa, že rúčka je správne umiestnená v hornej polohe v strede nad košom (→ "Obr. 82").
- Na zafixovanie pri napínaní (→ "Obr. 83-3") sklopte rúčku (→ "Obr. 83-1") čo najviac na stranu, (→ "Obr. 83-2") aby sa mohla použiť ako doplnková ochrana proti prevráteniu.

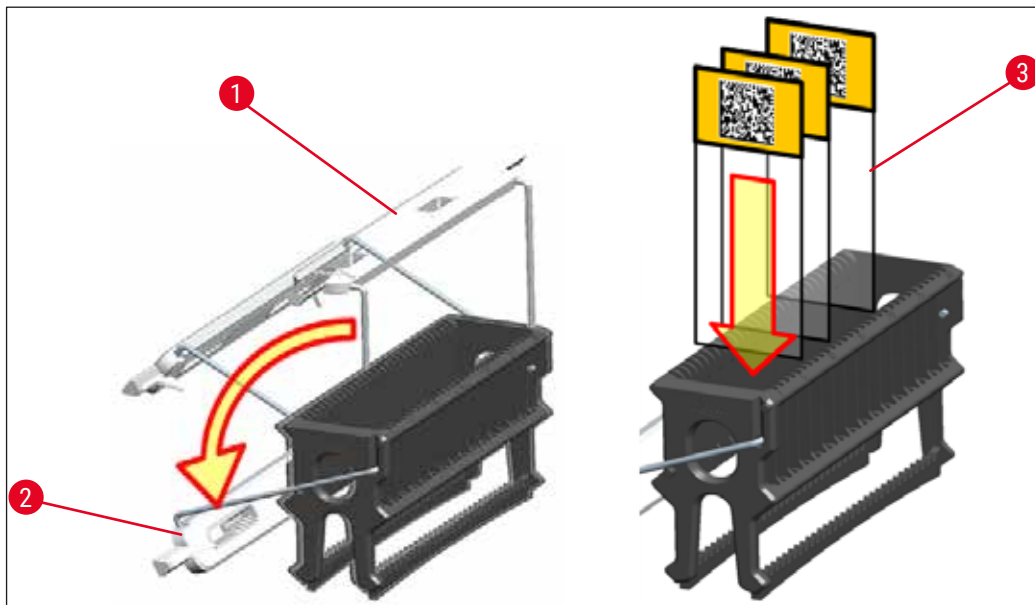

Obr. 83



Výstraha

- Pri vkladaní podložných sklíčok (→ "Obr. 83-3") overte s maximálnou dôkladnosťou, že etiketa sklíčka je umiestnená smerom hore a k používateľovi. Strana sklíčka so vzorkou musí byť naisto otočená k prednej strane koša.
- Predná strana koša je označená logom Leica. Pri pohľade na pripevnenú rúčku koša sa dá prečítať nápis **PREDNÁ STRANA** (→ "Obr. 83").
- Ak sa podložné sklíčka nevložia správne, vzorky sa môžu počas procesu farbenia poškodiť.
- Nálepky a/alebo etikety na podložných sklíčkach musia byť odolné voči rozpúšťadlám použitým v prístroji.



Poznámka

- V košoch na 30 sklíčok a 5 sklíčok možno používať len podložné sklíčka, ktoré spĺňajú normu DIN ISO 8037-1.
- Ak sa na rúčkach koša a podložných sklíčkach používajú tlačené alebo ručne vypisované etikety, pred použitím je potrebné skontrolovať ich odolnosť voči rozpúšťadlám.
- Pri vkladaní podložného sklíčka do koša sa musíte uistiť, že sa sklíčka vkladajú do príslušného koša pre požadovaný program farbenia. Farebné rúčky koša umožňujú spoľahlivé priradenie k príslušnému programu farbenia.
- Uistite sa, že do priestoru na sklíčko sa vložilo len jedno podložné sklíčko a nedošlo k vzpričeniu sklíčok.
- Extra veľké sklíčka špeciálnej veľkosti 76 x 52 mm preto možno používať len v odporúčanej kombinácii s voliteľným príslušenstvom Leica (→ Str. 152 – Na špeciálne použitie (extra veľké sklíčka)).

6.6 Proces farbenia

Na vykonanie procesu farbenia musia byť splnené tieto požiadavky:

- Všetky nastavenia sa optimalizovali (parametre sušiarne, atď.).
- Vytvorili sa potrebné programy na farbenie
(→ Str. 70 – 5.9.5 Vytvorenie alebo kopírovanie nového programu farbenia).
- Reagenčné stanice sú naplnené správnymi reagentmi
(→ Str. 90 – 6.2.1 Príprava reagenčných nádob a manipulácia s nimi).
- Vykonala sa kontrola úrovne naplnenia (→ Str. 90 – 6.2 Každodenné nastavenie prístroja).
- Koše určené na farbenie sú naplnené a na ne sú pripevnené správne rúčky
(→ Str. 101 – 6.5 Príprava koša).



Poznámka

Ak sa počas prebiehajúceho procesu farbenia stlačí **prevádzkový vypínač** (→ "Obr. 13"), spustí sa riadené vypnutie prístroja (→ Str. 113 – 6.6.6 Ukončenie dennej prevádzky). Používateľ musí potvrdiť vypnutie prístroja dvojitým stlačením **prevádzkového vypínača**.

6.6.1 Spustenie procesu farbenia



Výstraha

- Nevstupujte do oblasti pohybu vkladacej zásuvky, aby ste predišli úrazom.
- Kôš sa môže vložiť len cez vkladaciu zásuvku. Priame zasunutie do akéhokoľvek reagenčnej alebo vysušacej stanice po otvorení veka prístroja je zakázané. Takto vložené koše prístroj nedokáže rozpoznať, čo môže spôsobiť kolízie!
- Otvorenie veka počas aktívnych programov farbenia vedie k oneskoreniu príslušných procesných krokov spracovania, pretože v takomto časovom intervale sa nemôžu vykonať žiadne prenášacie pohyby. Môže to mať za následok zmeny kvality farbenia.
- Uistite sa, že veko je počas aktivovaných programov farbenia zatvorené. Spoločnosť Leica nepreberá žiadnu zodpovednosť za stratu kvality z tohto dôvodu.
- Ak sa do vstupnej zásuvky vložili koše s bielymi rúčkami a priradili sa programu, takýto program sa bude musieť po opätovnom otvorení zásuvky a/alebo veka znovu priradiť. Na tento účel postupujte podľa informačných správ zobrazovaných na displeji.

Spustenie procesu farbenia

1. Uvedte rúčku koša do stojacej polohy (→ "Obr. 83").
2. Ak vkladacia zásuvka svieti nazeleno (→ "Obr. 84-1"), stlačte a otvorte ju.
3. Zasuňte kôš na voľnú pozíciu vo vkladacej zásuvke, ako je znázornené na (→ "Obr. 84-2").



Obr. 84

4. Vložte kôš tak, aby logo Leica na prednej strane koša a etiketa "Predná strana" na vrchu farebnej rúčky smerovali k používateľovi. Šípka na vrchu farebnej rúčky musí smerovať do prístroja.
5. Znova stlačte tlačidlo vkladacej zásuvky, čím ju zatvoríte.
6. Používateľ dostane informačnú správu, ak je výstupná zásuvka otvorená dlhšie ako 60 sekúnd.

**Výstraha**

Pri otváraní a zatváraní zásuviek dávajte pozor! Nebezpečenstvo rozdrvenia! Zásuvky sú motorizované a po stlačení príslušného tlačidla sa otvárajú automaticky. Nevytvárajte prekážky v celom priestorovom rozsahu otvárania zásuviek.

7. Po zatvorení vkladacej zásuvky prístroj rozpozná čip RFID vo farebnej rúčke.
8. Rozpoznaná farba rúčky a priradená skratka programu sa zobrazujú v schéme kúpeľa na príslušnej stanici (→ "Obr. 85").



Obr. 85



Poznámka

- Prístroj rozpoznáva a indikuje, keď sa kôš vloží nesprávne orientovaný a používateľ ho musí opraviť.
- Ak sa do vkladacej zásuvky vložil kôš s rúčkou vo farbe, pre ktorú nie je špecifikovaný žiadny program v schéme kúpeľa (→ "Obr. 86"), prístroj túto skutočnosť rozpozná a informuje o tom používateľa zobrazením informačnej správy. Takýto kôš sa musí z prístroja vybrať. Podľa zodpovedajúcich spustiteľných programov (→ Str. 70 – Obr. 45) pripojte správnu farebnú rúčku ku košu a zasunúť ho späť do vkladacej zásuvky.

SPECTRA ST

LHE

DWX

DHY

TS1

Obr. 86



Poznámka

Prístroj vypočíta pre vložené koše optimalizované časy spustenia, ktoré sa môžu odchyľovať od poradia vložených košov z dôvodu využitia tolerancií krokov uvedených v špecifickom programe.

So zreteľom na skutočnosť, že časy štartu sú optimalizované na spustenie, môže dôjsť k mierne odlišnému využitiu **DUPLIKOVANÝCH** reagenčných staníc.

- Pred prvým krokom programu prístroj spočíta sklíčka, ktoré sú vložené v koši v počítacej stanici podložných sklíčok (→ "Obr. 3-2").
- Stanovený počet podložných sklíčok sa zaznamená a spracuje v **RMS** a aktualizuje sa stav spotreby príslušných reagentov.
- Následne sa kôš preniesie do vysušacej alebo reagenčnej stanice v závislosti od zadefinovaného prvého programového kroku.



Výstraha

Ak sa vkladacia zásuvka otvorila súčasne s vekom prístroja pred spustením procesu farbenia (napr. pri vizuálnej kontrole reagentov), prístroj vydá po 60 sekundách informačnú správu, v ktorej vyzve používateľa na zatvorenie vkladacej zásuvky. Ak kôš vložíte pred zatvorením vkladacej zásuvky, uistite sa, že veko je zatvorené, a programy sa spustia.

Ak sa programy nespustia automaticky, otvorte vkladaciu zásuvku a ešte raz ju zatvorte.

6.6.2 Monitorovanie procesu farbenia

Pomocou nasledujúcej ponuky môže používateľ vyvolať alebo monitorovať podrobnosti o prebiehajúcich programoch:

- Schéma kúpeľa s údajmi staníc (→ "Obr. 85").
- Zobrazenie stavu procesu s vypočítanými zostávajúcimi časmi programu a krokov (→ Str. 36 – 5.3 Zobrazenie stavu procesu).
- Stavový riadok (→ Str. 35 – 5.2 Prvky stavového riadku) s dátumom, časom a symbolmi, ktoré sa vzťahujú na informačné správy a výstrahy, ktoré sa vyskytli.



Poznámka

Posledných 20 aktívnych informačných správ a výstrah možno vyvolať ťuknutím na príslušné symboly v stavovom riadku (→ "Obr. 16-2") (→ "Obr. 16-3"). To umožňuje používateľovi získať informácie o aktuálnych situáciách po jeho neprítomnosti, a začať akékoľvek požadované úkony.

6.6.3 Proces farbenia je dokončený

- Po dokončení farbenia sa kôš prepraví do vykladacej zásuvky (→ "Obr. 19-4") a umiestni sa do voľnej pozície (→ "Obr. 87"). Používateľovi sa to oznámi informačnou správou a zvukovým signálom.

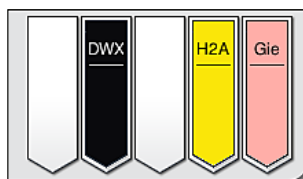

Obr. 87

- Ak chcete vybrať kôš z vykladacej stanice, stlačte tlačidlo na vykladacej zásuvke, (→ "Obr. 19-4") aby ste ju otvorili, a vyberte kôš.
- Po odobratí znova stlačte tlačidlo, aby sa vykladacia zásuvka zatvorila.

**Výstraha**

- V zobrazení stavu procesu nie sú dostupnosť a vybraný počet rozličných vykladacích staníc viditeľné pre používateľa. Odporúča sa používať ponuku Schéma kúpeľa na monitorovanie procesu (→ "Obr. 85"), ak sa vo vykladacích staniach používajú rozličné reagenty, aby bolo možné reagovať včas, keď dôjde k dosiahnutiu kapacity vykladania.
- Ak sa dokončené koše neodstránia z vykladacích staníc v správnom čase, môže to viesť k prerušeniam procesu farbenia a ovplyvniť výsledky farbenia.
- Nevstupujte do oblasti pohybu vykladacej zásuvky, aby ste predišli úrazom.
- Vykladacia zásuvka sa musí otvoriť a koše vybrať najneskôr pri prijatí výstražnej správy oznamujúcej, že vykladacia zásuvka je celkom zaplnená (→ "Obr. 88"). Nedodržanie tejto výstrahy povedie k tomu, že do vykladacích staníc nebude možné prenášať ďalšie koše. Odchýlené časy jednotlivých krokov a oneskorenia pri procese farbenia sa môže zmeniť a nakoniec narušiť výsledky farbenia.

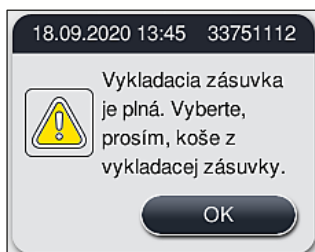

Obr. 88

- Používateľ dostane informačnú správu (→ "Obr. 89"), ak je vykladacia zásuvka otvorená dlhšie ako 60 sekúnd.

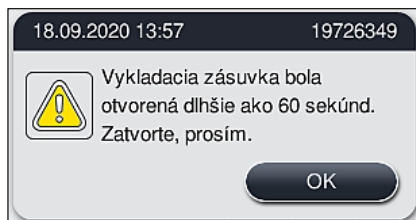

Obr. 89

**Poznámka**

Vo výstražnej správe sa vyžaduje, aby používateľ zatvoril vykladaciu zásuvku na zabránenie prípadným oneskoreniam. Pri otvorenej vykladacej zásuvke prístroj nemôže umiestňovať kompletne spracované koše do vykladacích staníc. Odchýlené časy jednotlivých krokov a oneskorenia pri procese farbenia sa môže zmeniť a nakoniec narušiť výsledky farbenia.

- Stlačte tlačidlo na vykladacej zásuvke, aby sa zatvorila.

6 Každodenné nastavenie prístroja

6.6.4 Zrušenie programu farbenia



Poznámka

- Programy farbenia sa dajú zrušiť len v **zobrazení stavu procesu**.
- Program, ktorý už postúpil do počítacej stanice podložných sklíčok (→ "Obr. 3-2"), nemožno zrušiť.

1. Ak chcete zrušiť program farbenia, dotykom zvolíte príslušný kôš v **zobrazení stavu procesu** (→ "Obr. 17-3").
2. Zobrazí sa zoznam programových krokov (→ "Obr. 90"); aktuálny krok sa zvýrazní červenou farbou (→ "Obr. 90-1").

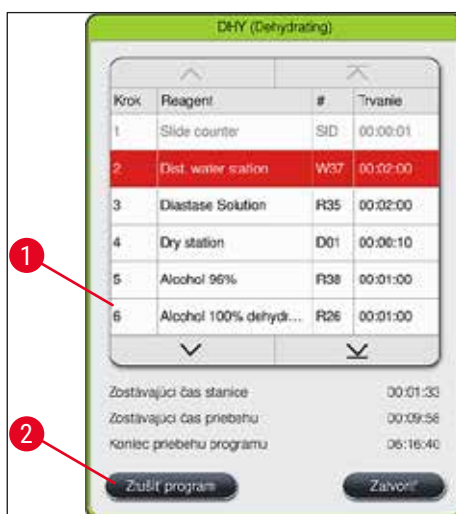

Obr. 90

3. V rámečku okna sa zobrazuje farba priradenú programu, názov programu a uložená skratka.
4. Stačte tlačidlo **Zrušiť program** (→ "Obr. 90-2").
5. V nasledujúcej informačnej správe (→ "Obr. 91") potvrďte ukončenie programu stlačením tlačidla **Áno** alebo sa po stlačení tlačidla **Nie** vráťte do zobrazenia stavu procesu.

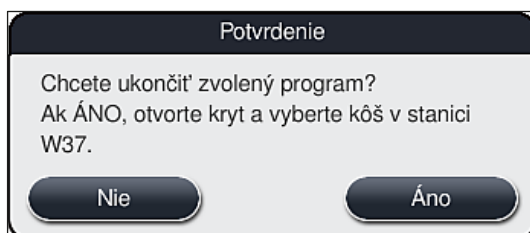

Obr. 91



Poznámka

Je absolútne nutné riadiť sa informáciami v správe (→ "Obr. 91").

6. Schéma kúpeľa sa zobrazí po stlačení tlačidla **Áno**. Pozícia koša v prístroji je vyznačená oranžovou farbou (→ "Obr. 92-1").

7. Odklopte veko prístroja a vyberte kôš zo zvyraznenej stanice.



Výstraha

Ak je označená vysušacia stanica, ľavé prepravné rameno (→ "Obr. 3-1") sa môže presunúť do stredu prístroja.

Nedotýkajte sa transportného ramena/transportných ramien v oblasti snímača/antény ani nimi nehýbte (→ "Obr. 115-6")! Manuálne zdvihnite kovovú časť uchopovača (→ "Obr. 115-1") a opatrne presuňte transportné rameno/ramená do potrebnej polohy.

Následne potiahnite dopredu kryt sušiarne a vyberte kôš.

- Vybratie koša potvrdíte stlačením označenej stanice (→ "Obr. 92-1") a znova zatvorte veko.

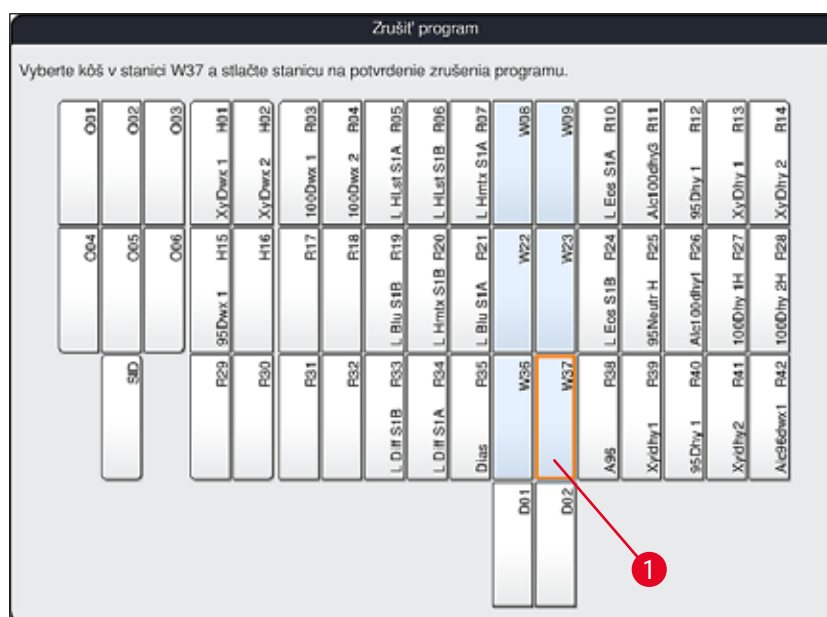

Obr. 92



Výstraha

- Pri vyberaní koša postupujte rýchlo a dbajte na to, aby bolo veko odklopené len krátko. Po otvorení veka sa z bezpečnostných dôvodov prerušia všetky pohyby, až kým sa veko znovu nezavrie. Pri každom otvorení veka počas procesu farbenia hrozia odchylené časy krokov, oneskorenia a zmenené výsledky farbenia.
- Aby ste predišli zraneniam, nevstupujte do oblasti pohybu veka sušiarne (rozsah otáčania sušiarne).



Poznámka

Zostávajúce programy farbenia pokračujú po ukončení programu.

6.6.5 Prevádzka vo forme pracovnej stanice

Prístroj HistoCore SPECTRA ST možno používať ako pracovnú stanicu spolu s robotickým nasadzovačom krycích sklíčok HistoCore SPECTRA CV. Umožňuje nepretržitý pracovný tok od procesu farbenia až po odstránenie dokončených krycích sklíčok.

Na tento účel je k dispozícii voliteľná prenosová stanica (→ Str. 150 – 9.1 Voliteľné súčasti prístroja).



Poznámka

- Iba certifikovaný servisný technik Leica môže následne nainštalovať voliteľnú prenosovú stanicu a prepojiť prístroj HistoCore SPECTRA CV s prístrojom HistoCore SPECTRA ST.
- Každý program musí byť naprogramovaný s konečnou cieľovou stanicou. V režime pracovnej stanice treba ako posledný krok zvoliť prenosnú stanicu.
- Pri vkladaní koša s bielou rúčkou sa otvorí okno na výber programu, v ktorom sa musí bielej rúčke priradiť farebný program aktivovaný v schéme kúpeľa len pre tento program.
- Ak je prenosná stanica definovaná ako posledná stanica v priradenom programe, biely kôš musí byť takisto priradený vhodnej zostave parametrov pre proces nasadzovania krycích sklíčok v HistoCore SPECTRA CV. Používateľovi sa zobrazí výzva, aby to urobil v okne výberu parametrov.



Výstraha

Používateľ musí v režime pracovnej stanice dodržiavať nasledujúce podmienky!

- Minimálne dve vykladacie stanice prístroja HistoCore SPECTRA ST musia byť priradené a naplnené rovnakým kompatibilným reagentom (**UNL Xylene**) ako vkladacia stanica/vkladacie stanice na prístroji HistoCore SPECTRA CV.
- Naplnenie vykladacích staníc na prístroji HistoCore SPECTRA ST a vkladacích staníc na prístroji HistoCore SPECTRA CV rovnakým reagentom je absolútne nevyhnutné, pretože ak nie je k dispozícii prístroj HistoCore SPECTRA CV, koše sú dopravované do vykladacej stanice po procese farbenia . Táto situácia môže nastať, ak sú reagenčné nádoby vkladacej zásuvky prístroja HistoCore SPECTRA CV už obsadené košmi, nebol včas doplnený spotrebný materiál alebo došlo k chybe prístroja.
- Ak prístroj HistoCore SPECTRA CV dočasne nemôže prijať viac košov z prístroja HistoCore SPECTRA ST, pretože vkladacia zásuvka HistoCore SPECTRA CV je plná, koše sa prenesú do vykladacej zásuvky prístroja HistoCore SPECTRA ST.
- V prípade chyby prístroja v oblasti prenosnej stanice HistoCore SPECTRA ST alebo ak nie je riadne zatvorená vkladacia zásuvka prístroja HistoCore SPECTRA CV, koše sa prenesú do vykladacej zásuvky prístroja HistoCore SPECTRA ST.
- V prípade pretrvávajúcej poruchy prenosnej stanice by sa po ukončení procesu farbenia mala vykonať opätovná inicializácia. Ak sa to nepodarí, je nutné informovať zodpovedné servisné stredisko spoločnosti Leica.
- Koše na 5 podložných sklíčok a 20 podložných sklíčok nemožno preniesť do prístroja HistoCore SPECTRA CV. Tieto koše sa vždy umiestňujú do vykladacej zásuvky na konci procesu farbenia bez ohľadu na to, či sa v programe farbenia ako posledná stanica zadala prenosná stanica.
- Ak sa použije biela rúčka koša, pri vkladaní koša do vkladacej zásuvky treba zvoliť farbu farbiaceho programu. Potom sa otvorí druhé okno výberu, v ktorom treba zvoliť parameter pre HistoCore SPECTRA CV. Farba parametra nastaveného v HistoCore SPECTRA CV sa nemusí zhodovať s farbou zvoleného farbiaceho programu. Ak nastavenie parametra HistoCore SPECTRA CV nie je pridelené, kôš je po farbení prenesený do vykladacej zásuvky HistoCore SPECTRA ST. Používateľa o tom informuje poznámka.
- Používanie v režime pracovnej stanice je podrobne opísané v návode na používanie prístroja HistoCore SPECTRA CV.

**Výstraha**

Ak sa uvedené stanice nenaplnia podľa odporúčania, môže to viesť k poškodeniu vzoriek s nižšou výslednou kvalitou farbenia a kvalitou prekrytia kryciami sklíčkami. Neplnenie uvedených staníc môže spôsobiť vysušenie vzoriek.

6.6.6 Ukončenie dennej prevádzky

Po dokončení farbenia v daný deň sa musí prístroj uviesť do pohotovostného režimu:

1. Skontrolujte, či v týchto staniciach neostali koše, a ak áno, vyberte ich:
 - Vkladacia zásuvka (→ "Obr. 65-9")
 - Vykladacia zásuvka (→ "Obr. 65-6")
 - Sušiareň (→ "Obr. 65-1")
 - Suchá prenosová stanica (→ "Obr. 65-7")
 - Oblasť reagenčných nádob (→ "Obr. 65-3"), (→ "Obr. 65-4"), (→ "Obr. 65-5") a (→ "Obr. 65-8")
2. Následne zatvorte všetky reagenčné nádoby uzávermi.
3. Stlačte raz zelený **prevádzkový vypínač** (→ "Obr. 9-2").
4. Prístroj vyzve používateľa, aby potvrdil vypnutie prístroja opätovným stlačením **prevádzkového vypínača**.
5. Po druhom stlačení **prevádzkového vypínača** sa prístroj riadeným spôsobom vypne.
6. **Prevádzkový vypínač** začne svietiť načerveno, prístroj prešiel do pohotovostného režimu.
7. Nakoniec vypnite prívod vody.

**Výstraha**

- Ak sa má na prístroji vykonať čistenie alebo údržba, prístroj sa musí vypnúť aj **hlavným vypínačom** (→ "Obr. 9-1").
- Aby sa zaistila plynulá prevádzka softvéru prístroja, používateľ musí reštartovať prístroj minimálne každé 3 dni. To platí pre prístroje HistoCore SPECTRA ST a HistoCore SPECTRA CV ako samostatné jednotky, ako aj prístroje prevádzkované ako pracovné stanice. To takisto predpokladá, že používateľ musí reštartovať prístroj HistoCore SPECTRA CV minimálne každé 3 dni.

7. Údržba a čistenie

7.1 Dôležité informácie o čistení tohto prístroja



Výstraha

Všeobecné pokyny:

- Pred každým čistením prístroj vypnite pomocou **prevádzkového vypínača** (→ "Obr. 9-2") a následne aj **hlavným vypínačom** (→ "Obr. 9-1")!
- Pri čistení prístroja používajte vhodný ochranný odev (laboratórny plášť a rukavice) na ochranu pred reagentmi a potenciálne infekčnou mikrobiologickou kontamináciou.
- Tekutina nesmie prísť do kontaktu s elektrickými prípojkami alebo sa dostať dovnútra prístroja alebo na miesta pod prepravnými ramenami.
- Ak je nutné dvíhať alebo presúvať transportné rameno/ramená, nedotýkajte sa transportného ramena/transportných ramien v oblasti snímača/antény (→ "Obr. 115-6") ani ich za ne nepresúvajte. V takom prípade manuálne zdvihnite kovovú časť uchopovača (→ "Obr. 115-1") a opatrne presuňte transportné rameno/ramená do potrebnej polohy.
- Pri používaní čistiacich prostriedkov dodržiavajte bezpečnostné pokyny výrobcu a laboratórne predpisy platné v krajine použitia.
- Použité reagenty zlikvidujte podľa platných laboratórnych predpisov vo vašej krajine!

Pokyny týkajúce sa povrchových plôch prístroja:

- Rozliate rozpúšťadlá (reagenty) ihneď utrite! Povrch veka je len podmienene odolný voči rozpúšťadlám pri dlhšej expozícii!
- Na čistenie vonkajších povrchov prístroja nepoužívajte tieto prostriedky: alkohol, čistiace prípravky s obsahom alkoholu (napr. čistiace prostriedky na sklo), abrazívne čistiace prášky, rozpúšťadlá obsahujúce acetón alebo xylén.

7.2 Vonkajšie povrchy, lakované povrchy, veko prístroja

Povrchy možno čistiť miernym, pH-neutrálnym, komerčne dostupným čistiacim prostriedkom. Po očistení povrchy utrite handrou navlhčenou vo vode.



Výstraha

Lakované povrchy prístroja a plastové povrchy (napr. veko prístroja) sa nesmú čistiť rozpúšťadlami, ako sú acetón, xylén, toluén, náhrady xylénu, alkohol, zmesi alkoholu a abrazíva! V prípade dlhodobej expozície sú povrchy a veko prístroja iba podmienene odolné voči rozpúšťadlám.

7.3 Dotykový displej TFT

Displej očistite handričkou bez chĺpkov. V súlade s pokynmi výrobcu možno použiť vhodný čistiaci prostriedok na displej.

7.4 Vnútro a odtoková nádoba

- Na čistenie vnútorného priestoru a odtokovej nádoby vyberte reagenčné a preplachovacie nádoby z prístroja.

Na čistenie týchto plôch použite mierne, pH-neutrálne, komerčne dostupné čistiace prostriedky.

- Odtokovú nádobu po vyčistení dôkladne opláchnite vodou.

7.5 prepravné ramená

Povrchy prenášacích ramien (→ "Obr. 93-1") je potrebné očistiť handričkou navlhčenou vo vode alebo v miernom čistiacom prostriedku s neutrálnou hodnotou pH.



Výstraha

Zabezpečte, aby sa pod opláštenie (→ "Obr. 93-2") prenášacích ramien nedostali žiadne tekutiny, pretože sa tu nachádzajú citlivé súčasti.

7.6 Počítacia stanica podložných sklíčok

Skontrolujte dno a snímače (→ "Obr. 93-4") počítacej stanice podložných sklíčok, či sa na nich nenachádzajú nečistoty a zvyšky reagentov. Ak používate podložné sklíčka s poškodenými hranami, mohli by sa na tomto mieste nachádzať drobné sklenené črepiny (→ "Obr. 93-3"). Aby sa predišlo úrazom, musia sa všetky nečistoty z tejto oblasti starostlivo odstrániť. Ak sú na snímačoch zvyšky reagentov, vyčistite ich handričkou, ktorá nepúšťa vlákna.



Výstraha

Používajte vhodný ochranný odev (laboratórny plášť a rukavice) na ochranu pred porezaním.

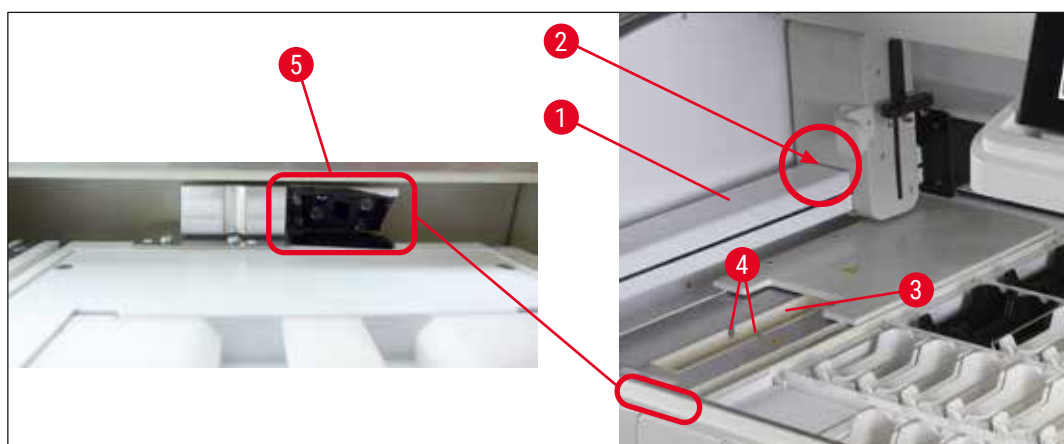

Obr. 93

7.7 Vkladacie a vykladacie zásuvky

- Z oboch zásuviek vyberte reagenčné nádoby a uložte ich mimo prístroja.
- Skontrolujte, či na dne zásuviek neostali zvyšky reagentov a v prípade potreby ich odstráňte.
- Nakoniec znovu vložte reagenčné nádoby na správne pozície.
- Dodržujte existujúce označenia (→ "Obr. 94-1") staníc v zásuvkách.



Obr. 94



Poznámka

Používajte kryty etikiet priložené k dodávke (→ Str. 20 – 3.1 Štandardná dodávka) na označenie reagenčných nádob vo vkladacích a vykladacích zásuvkách. Význam vytlačených písmen:

- H₂O = voda alebo destilovaná voda
- A = alkohol
- S = rozpúšťadlo, napríklad xylén

7.8 Suchá prenosová stanica

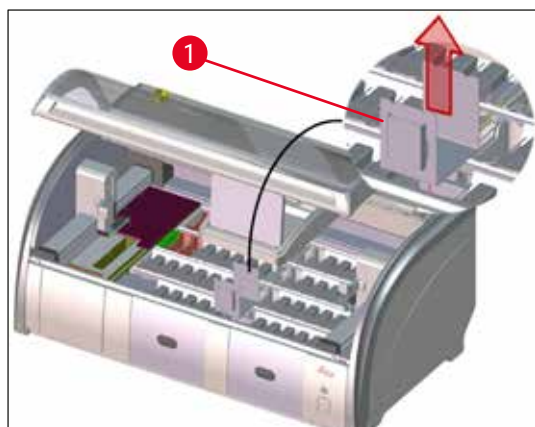

Obr. 95

Po vložení suchej prenosovej stanice môžu reagenty prekvapkať. Tieto zvyšky reagentov sa musia pravidelne odstraňovať.

- Vykonáte to tak, že vytiahnete vložku (→ "Obr. 95-1") suchej prenosovej stanice potiahnutím nahor, skontrolujte znečistenie a v prípade potreby vyčistite.
- Vložte vložku späť a uistite sa, že je správne zasunutá.

7.9 Prenosová stanica (voliteľné príslušenstvo)

- Pravidelne kontrolujte, či v prenosnej stanici (→ "Obr. 96") neostali zvyšky reagentov, a v prípade potreby ju očistite komerčne dostupným, miernym čistiacim prostriedkom s neutrálnou hodnotou pH.

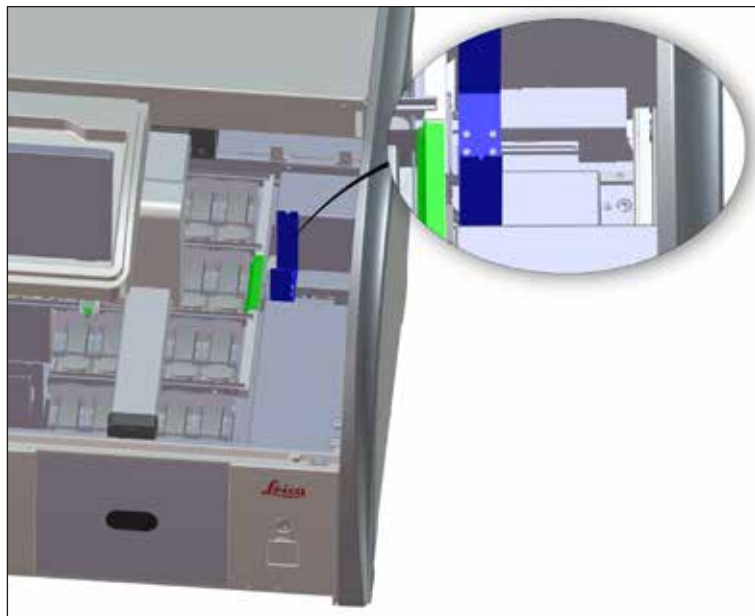

Obr. 96

7.10 Reagenčné nádoby a nádoby na preplachovanie vodou

Všeobecné

- Jednotlivé nádoby vyberte z rúčky. Uistite sa, že rúčka je v správnej polohe (→ Str. 90 – 6.2.1 [Príprava reagenčných nádob a manipulácia s nimi](#)), aby ste zabránili rozliatiu reagentu.
- Reagencie zlikvidujte v súlade s miestnymi laboratórnymi predpismi.
- Reagenčné a preplachovacie nádoby sa môžu čistiť v umývačke riadu pri maximálnej teplote 65 °C štandardným, komerčne dostupným čistiacim prostriedkom pre laboratórne umývačky riadu. Rúčky môžu zostať počas tohto procesu pripojené k rôznym nádobám.
- Kruhové tesnenie (→ "Obr. 97-1") musí zostať pripojené k preplachovacej nádobe.



Výstraha

- Plastové reagenčné nádoby nikdy nečistite pri teplotách nad 65 °C, mohlo by dôjsť k ich deformácii!

Reagenčné nádoby



Výstraha

- Aby sa zabránilo poškodeniu náteru príslušenstva ošetreného náterom (vločky pre špeciálne farbivá a úchytky pre päť podložných sklíčok), tieto súčasti sa nesmú čistiť v umývačke riadu. Rovnako aj pri ručnom čistení dbajte na to, aby sa potiahnutý povrch nepoškodil. Ak sa príslušenstvo s povrchovou úpravou poškodí, môže chemicky reagovať s reagentmi na špeciálne aplikácie (→ Str. 163 – A1. Dodatok 1 – Kompatibilné reagenty).
- Farbiace reagenčné nádoby sa musia pred čistením v umývačke riadu vyčistiť ručne. Odstráňte z nich čo najviac zvyškov farbiva, aby ste zabránili zafarbeniu ostatných reagenčných nádob v umývačke riadu.
- Vyčistené a naplnené reagenčné nádoby je nutné vložiť späť do prístroja na správne pozície v súlade so zobrazeným usporiadaním schémy kúpeľa (→ Str. 77 – 5.9.9 Vykonanie schémy kúpeľa). Ak to chcete urobiť, zapnite a inicializujte prístroj.

Preplachovacie nádoby

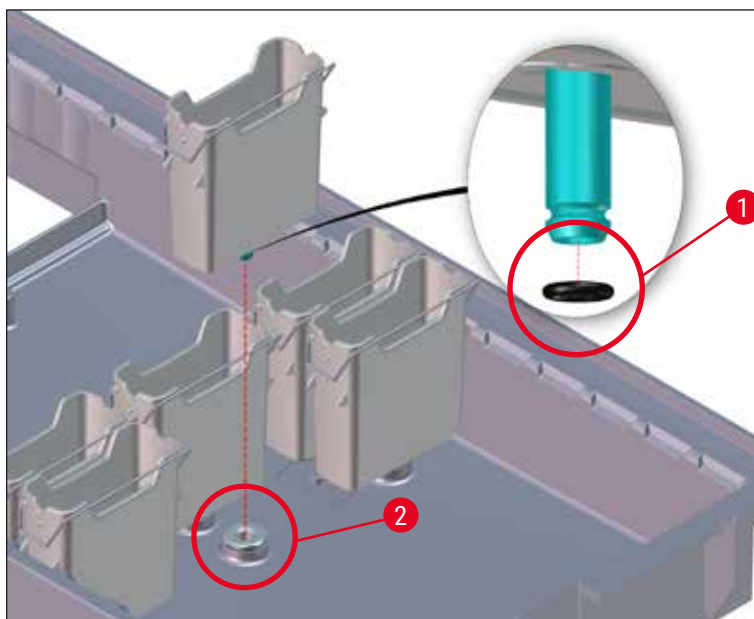

Obr. 97

**Výstraha**

- Nevkladajte znova preplachovacie nádoby bez kruhového tesnenia alebo s poškodeným kruhovým tesnením! Ak nie je možné okamžite vymeniť kruhové tesnenie, príslušné preplachovacie nádoby je nutné okamžite vybrať z prístroja.
- Používateľ musí v takom prípade spustiť proces **Kontrola úrovne naplnenia**. Softvér deteguje chýbajúcu nádobu a označí ju ako poškodenú. Ak sa to týka len 1 alebo 2 preplachovacích nádob, naďalej možno spustiť programy obsahujúce krok preplachovania vodou.
- Ak sú predné dve kvety na preplachovanie vodou definované ako Demineralizovaná voda a jedna z nich zlyhá, môže dochádzať k oneskoreniam v programoch obsahujúcich krok s demineralizovanou vodou. Ak je nutné vybrať obe preplachovacie nádoby, nie je možné spustiť programy obsahujúce krok s demineralizovanou vodou!
- Nahraďte chýbajúce/poškodené kruhové tesnenie/tesnenia a namažte ich mazivom Molykote111. Vložte preplachovaciu nádobu/preplachovacie nádoby naspäť do prístroja a znova spustíte proces **Kontrola úrovne naplnenia**. Softvér rozpozná, že preplachovacie nádoby sú znova pripravené na používanie.

**Poznámka**

- Preplachovacie nádoby je potrebné pravidelne kontrolovať, či sa v nich netvorí vodný kameň a viditeľné mikrobiologické usadeniny baktérií, húb, rias, a či sú priepustné. Vodný kameň odstránite jemným čistiacim roztokom na báze octu. Nakoniec nádoby opláchnite čistou vodou, kým sa neodstránia zvyšky čistiaceho prostriedku. Je nutné kontrolovať kruhové tesnenia (→ "Obr. 97-1"), či nie sú poškodené. Poškodené kruhové tesnenia (→ Str. 150 – 9.2 Voliteľné príslušenstvo) vymeňte za nové.
- Po vyčistení preplachovacích nádob je pred ich vložením späť do prístroja nutné skontrolovať správne umiestnenie kruhového tesnenia na spojke na prívod vody (→ "Obr. 97-1").
- Ak pri vybratí preplachovacej nádoby zostanú v prístroji kruhové tesnenia (→ "Obr. 97-2"), opatrne ich pinzetou vyberte a prilepte ich späť na spojovací otvor.
- Ak kruhové tesnenie chýba alebo sa nesprávne umiestnilo, nádoby na preplachovanie vodou sa po čistení nesmú vložiť naspäť, inak hrozí nebezpečenstvo, že funkcia preplachovania nebude počas procesu farbenia fungovať správne.
- Po pripojení alebo upravení polohy kruhového tesnenia ho namažte mazivom Molykote 111, ktorý je súčasťou (→ Str. 20 – 3.1 Štandardná dodávka).
- Potom môžete vložiť preplachovacie nádoby na pôvodné miesta.

7.11 Kôš a rúčka

- Kôš je potrebné pravidelne kontrolovať, či sa na ňom nenachádzajú zvyšky farbív alebo iná možná kontaminácia.
- Farebná rúčka sa musí pri čistení zložiť z koša.
- Zvyšky farbiva na košoch odstránite ponorením košov do vložnej vody zmiešanej s miernym laboratórnym čistiacim prostriedkom s neutrálnym pH. Nechajte čistiaci prostriedok účinkovať. Pritom dôsledne dodržiavajte dodatočné pokyny výrobcu týkajúce sa čistiacich prostriedkov a odporúčanej oblasti použitia.
- Následne kefkou odstráňte silne znečistenie farbivami.
- Pomaly a dôkladne opláchnite koše čerstvou vodou, kým ich nezbavíte všetkých zvyškov farbív a čistiaceho prostriedku.
- Pokiaľ na košoch zostanú zvyšky zalievacieho média, možno ich umiestniť do kúpeľa s rozpúšťadlom.

**Výstraha**

Koše a rúčky nesmú zostať v rozpúšťadle dlhý čas (napr. niekoľko hodín alebo cez noc), mohli by sa zdeformovať!

Je nevyhnutné zabezpečiť, aby použité rozpúšťadlo bolo kompatibilné so zalievacím médiom krycích sklíčok. Zalievacie médiá na báze xylénu alebo toluénu možno odstrániť v xylénovom kúpeli. Zalievacie médiá na báze náhrad xylénu možno odstrániť v kúpeli obsahujúcom zodpovedajúcu náhradu xylénu.

**Poznámka**

Maximálna doba ponorenia v kúpeli s rozpúšťadlom je 1 – 2 hodiny. Rozpúšťadlo možno zmyť alkoholom. Koše kompletne zalejte vodou a vysušte ich. Ak sa na sušenie používa externá sušička, nesmie teplota prekročiť 70 °C.

7.12 Odtok vody**Výstraha**

Odtokový systém v prístroji sa musí pravidelne čistiť a kontrolovať, či má správny prietok. Ak sa toto opatrenie nevykoná, nevyhnutne dôjde k upchatiu odtoku vody, čo môže viesť k prerušeniu alebo poruche procesu farbenia.

- Ak chcete vyčistiť odtokový systém vody, vyberte 4 preplachovacie nádoby (→ "Obr. 65-4") a všetky okolité reagenčné nádoby.
- Zvyšné reagenčné nádoby sa musia zakryť uzávermi.
- Vyberte odtokové sitko a v prípade potreby ho vyčistite (→ "Obr. 98-1").
- Do odtoku vložte jednu až dve čistiace tablety s aktívnym kyslíkom (napr. čistiaci prostriedok na zubné protézy) a nechajte ich rozpustiť vo vode, aby ste odstránili rôzne zvyšky (reagenty, baktérie, huby, riasy).
- Potom vyčistite celú zakrivenú odtokovú časť vnútri prístroja dlhou ohybnou kefou (→ "Obr. 98-2").
- Skontrolujte prietok dôkladným prepláchnutím vodou.
- Vložte naspäť odtokové sitko a nádoby osadte späť na pôvodné definované pozície.

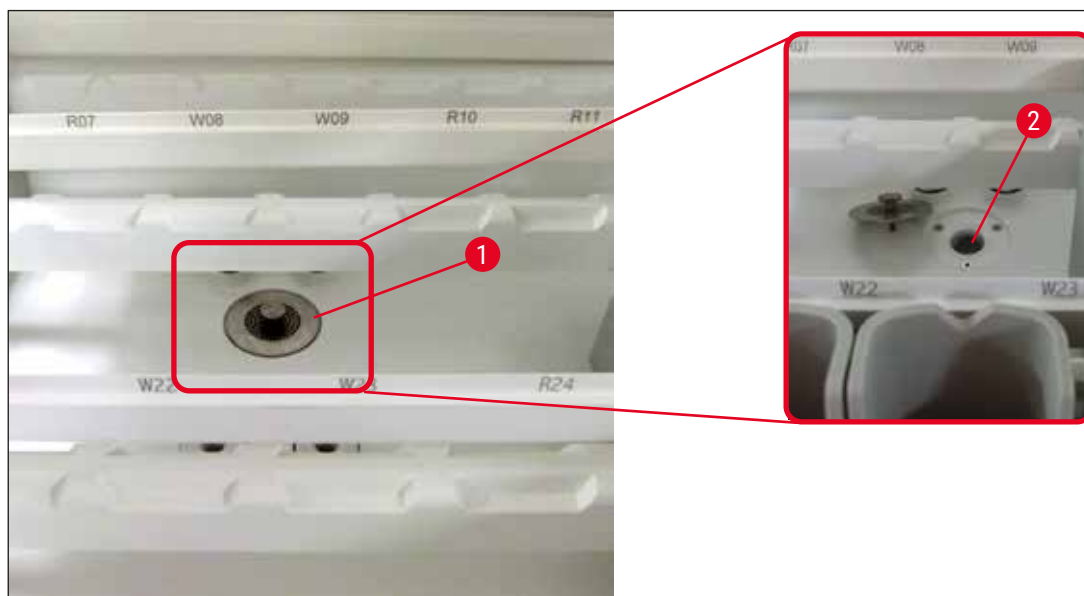

Obr. 98

7.13 Odtoková hadica

Odtokovú hadicu musí raz za rok skontrolovať servisný technik autorizovaný spoločnosťou Leica.

7.14 Výmena filtračnej vložky filtra prívodu vody



Výstraha

Kryt filtra prívodu vody nie je odolný voči rozpúšťadlám, mohol by skrehnúť a prasknúť. Nepoužívajte alkohol ani prostriedky obsahujúce alkohol na čistenie krytu vodného filtra (→ "Obr. 99-2"). V dôsledku toho by mohlo dôjsť k nekontrolovanému úniku vody a poškodeniu laboratória alebo laboratórneho prostredia.

Filter prívodu vody s filtračnou vložkou by sa mal raz ročne skontrolovať a vymeniť servisným technikom autorizovaným spoločnosťou Leica.

Integrovaný filter prívodu vody (→ "Obr. 99") chráni súčasti vnútorného vodného okruhu prístroja pred poškodením v dôsledku sedimentov a usadenín minerálov.

Odolnosť vodného filtra závisí od kvality vody v mieste inštalácie. Maximálna životnosť filtra vody je 1 rok.

Filter prívodu vody by sa preto mal pravidelne vizuálne kontrolovať pohľadom cez kryt filtra, či na ňom nie sú nečistoty.

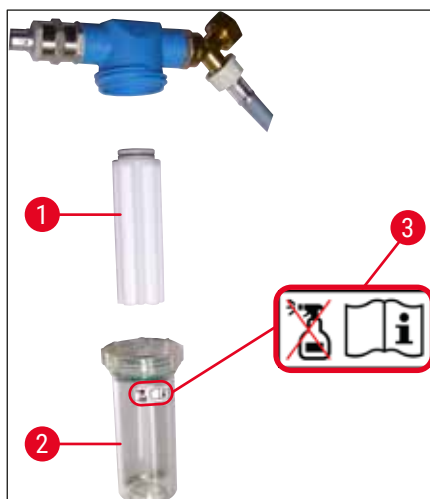

Obr. 99

- 1 Kryt filtra
- 2 Filtračná vložka, objednávacie číslo 14 0512 49332
- 3 Výstražný štítok: Na čistenie nepoužívajte žiadny druh alkoholu a dodržiavajte návod na používanie



Poznámka

Ak je vo filtri vody viditeľné značné znečistenie pred uplynutím intervalu údržby (1 rok), musí filter vymeniť servisný technik spoločnosti Leica.

7.15 Výmena filtra s aktívnym uhlím

Filtry s aktívnym uhlím (→ "Obr. 1-1"), ktoré sú nainštalované v prístroji, pomáhajú znižovať množstvo výparov reagentov v odsávanom vzduchu. Životný cyklus filtra môže výrazne kolísť v závislosti od intenzity používania prístroja a usporiadania reagentov v prístroji. Filter s aktívnym uhlím preto pravidelne vymieňajte, a to minimálne každé tri mesiace, a zlikvidujte ho v súlade s laboratórnymi predpismi platnými v krajine použitia.

- Filtračná jednotka pozostáva z dvoch samostatných filtračných prvkov (→ "Obr. 100-1"), ku ktorým má používateľ prístup z prednej strany prístroja.
- Prístup k nim je možný bez použitia nástrojov a dajú sa vybrať vytiahnutím úchytiak (→ "Obr. 100-2").
- Vložte nové filtračné prvky tak, aby boli úchytky po úplnom zasunutí prvkov dosiahnuteľné, a číslo položky (→ "Obr. 100-3"), ktoré je na nich vytlačené, bolo čitateľné.
- Poznačte si dátum vloženia filtračného prvku na bielu etiketu a prilepte ju na ľavú alebo pravú stranu filtra s aktívnym uhlíkom (→ "Obr. 100-4").
- Oba aktívne uhlíkové filtre sa musia zasunúť, až kým nepocítite, že sú v kontakte so zadným panelom prístroja.



Obr. 100

**Výstraha**

Ak sa filtre s aktívnym uhlím vložia nesprávne, môžu zasahovať do rozsahu pohybu dvoch prenášacích ramien, a tak narúšať alebo prerušovať proces farbenia.

7.16 Čistenie sušiarňí**Výstraha**

- Pozor na horúce povrchy: Po použití sušiarne v procese farbenia najskôr pred čistením vypnite prístroj a počkajte aspoň 10 minút, kým sa sušiareň ochladí. Vložky sušiarne uchopujte iba na opísaných miestach.
- Interiér sušiarne sa nesmie čistiť rozpúšťadlami, pretože existuje riziko, že zvyšky rozpúšťadla sa dostanú do sušiarne a odparia sa v nej, keď sa spustí proces.

Pravidelne kontrolujte nečistoty na plechových vložkách na zachytávanie parafínových zvyškov v sušiarňi.

- Ručne potiahnite pohyblivý kryt sušiarne (→ "Obr. 101-1") smerom k prednej časti prístroja. Kryt sušiarne by sa nemal sklopiť na stranu.
- Ak je to potrebné, opatrne odsuňte ľavé prepravné rameno nabok, aby ste sa ľahko dostali k vložke sušiarne.



Výstraha

Ak je nutné dvíhať alebo presúvať transportné rameno/ramená, nedotýkajte sa transportného ramena/transportných ramien v oblasti snímača/antény (→ "Obr. 115-6") ani ich za ne nepresúvajte. V takom prípade manuálne zdvihnite kovovú časť uchopovača (→ "Obr. 115-1") a opatrne presuňte transportné rameno/ramená do potrebnej polohy.

- Najprv uchopíte prednú vložku sušiarne (→ "Obr. 101-2") zo strán a zdvihnete ju nahor z prístroja a potom vyberte zadnú vložku sušiarne (→ "Obr. 102-2").
- Rozpojte obe komory sušiarne potiahnutím do opačných smerov.
- Potom môžete vytiahnuť vložku na zachytávanie parafínových zvyškov z príslušnej vložky sušiarne (→ "Obr. 102-3") a (→ "Obr. 102-4").
- Skontrolujte plechové vložky, či na nich nie sú zvyšky parafínu a nečistoty a vyčistite ich. Na roztopenie parafínu možno vložky vložiť do externej laboratórnej sušiarne.
- Po zahriatí zotrite parafínové zvyšky handričkou bez chĺpkov.
- Skontrolujte správnu funkčnosť ventilačných klapiek v komorách sušiarne. Ak sú viditeľne znečistené, opatrne ich očistite handričkou bez chĺpkov.
- Vložte plechové vložky späť do príslušnej vložky sušiarne v správnej orientácii (perforovaná strana smerom hore).
- Po vyčistení najskôr vložte zadnú vložku (→ "Obr. 102-2") späť do prístroja v správnej polohy, potom vložte späť prednú vložku do sušiarne (→ "Obr. 101-2"). Dbajte na správne umiestnenie spojených vložiek sušiarne.

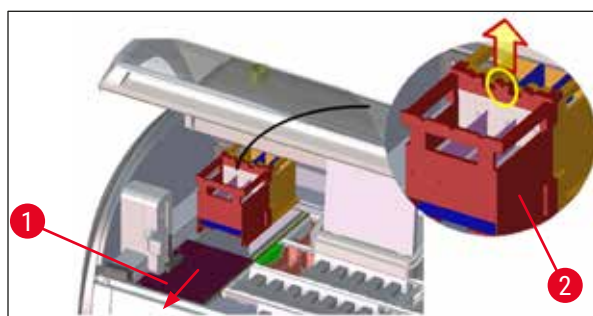

Obr. 101

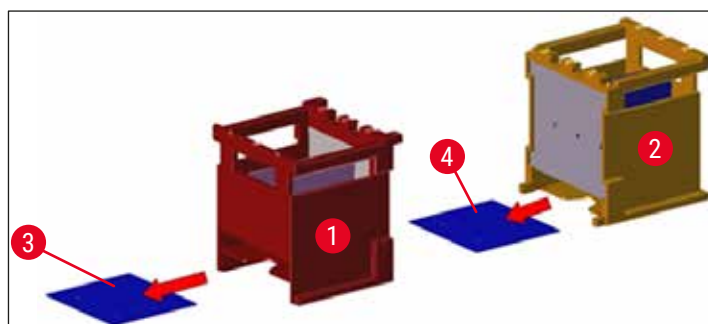

Obr. 102

7.17 Vzduchový filter sušiarne

Vzduchový filter sušiarne by sa mal pravidelne kontrolovať, čistiť alebo vymeniť.

- Ak to chcete urobiť, vyberte filtračnú vložku (→ "Obr. 103-1") a vytraste ju alebo ju nahraďte novou filtračnou vložkou (→ Str. 150 – 9.2 Voliteľné príslušenstvo).
- Po kontrole a čistení zasuňte vložku rovnakým spôsobom späť do sušiarne.

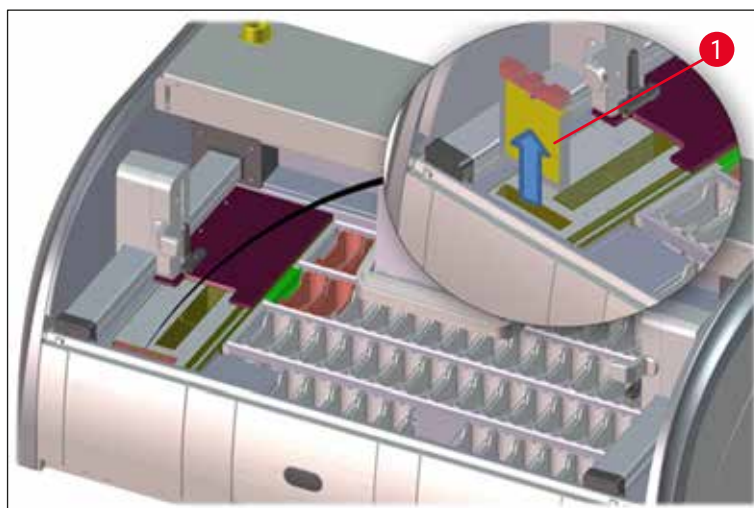

Obr. 103



Poznámka

Osadenie sa vykonáva v opačnom poradí.

7.18 Intervaly údržby a čistenia



Výstraha

- Nižšie uvedenú údržbu a čistenie musíte vykonávať.
- Na zabezpečenie neprerušovanej funkčnej spôsobilosti musí prístroj raz za rok skontrolovať kvalifikovaný servisný technik s oprávnením spoločnosti Leica.

Na zaistenie dlhodobej bezporuchovej prevádzky prístroja sa dôrazne odporúča:

- Na konci záručnej lehoty uzatvorte zmluvu o servise. Ďalšie informácie získate od príslušného oddelenia zákazníckych služieb.

7.18.1 Denné čistenie a údržba



Výstraha

Ak dôjde k výraznému znečisteniu citlivých súčastí a oblastí prístroja alebo k rozliatiu reagentu, musí sa príslušná časť ihneď vyčistiť, inak nie je zaručený spoľahlivý pracovný postup prístroja.

- | | | |
|---|---|---|
| 1 | Kontrola a plnenie/dopĺňanie reagenčných nádob. | (→ Str. 90 – 6.2.1 Príprava reagenčných nádob a manipulácia s nimi) |
| 2 | Zakrývajte reagenčné nádoby a v prípade potreby ich zakryté uskladnite v chladničke. | |
| 3 | Kontrolujte, či sa na koši a rúčke nenachádzajú zvyšky parafínu alebo farbiva a rozbité sklo. | (→ Str. 119 – 7.11 Kôš a rúčka) |
| 4 | Skontrolujte, či sa v celej počítačovej stanici podložných sklíčok nenachádzajú zvyšky reagentov a nečistoty; v prípade potreby ju vyčistite. | (→ Str. 115 – 7.6 Počítacia stanica podložných sklíčok) |
| 5 | Skontrolujte povrch v oblasti vkladacích a vykladacích zásuviek, či na ňom nie sú zvyšky rozpúšťadiel, a v prípade potreby ich vyčistite. | (→ Str. 116 – 7.7 Vkladacie a vykladacie zásuvky) |
| 6 | Skontrolujte vložku suchej prenosovej stanice a v prípade potreby ju očistite. | (→ Str. 116 – 7.8 Suchá prenosová stanica) |
| 8 | Skontrolujte, či sa v prenosovej stanici (voliteľné príslušenstvo) nenachádzajú zvyšky reagentov a v prípade potreby ju vyčistite. | (→ Str. 117 – 7.9 Prenosová stanica (voliteľné príslušenstvo)) |

7.18.2 Čistenie a údržba podľa potreby

- | | | |
|---|---|--|
| 1 | Displej očistite handričkou bez chĺpkov. V súlade s pokynmi výrobcu možno použiť čistiaci prostriedok na displej. | (→ Str. 114 – 7.3 Dotykový displej TFT) |
| 2 | Vyčistite vonkajšie/natreté povrchy. | (→ Str. 114 – 7.2 Vonkajšie povrchy, lakované povrchy, veko prístroja) |
| 3 | Očistite kryt prístroja. | (→ Str. 114 – 7.2 Vonkajšie povrchy, lakované povrchy, veko prístroja) |
| 4 | Aby sa zaistila plynulá prevádzka softvéru prístroja, prístroj sa musí reštartovať minimálne každé 3 dni. | (→ Str. 113 – 6.6.6 Ukončenie dennej prevádzky) |

7.18.3 Týždenné čistenie a údržba

- | | | |
|---|--|---|
| 1 | Skontrolujte/vyčistite preplachovacie nádoby od kontaminácie baktériami. Skontrolujte, či sú kruhové tesnenia na mieste a nepoškodené. Poškodené kruhové tesnenia vymeňte za nové. | (→ Str. 117 – 7.10 Reagenčné nádoby a nádoby na preplachovanie vodou) |
| 2 | Vyčistite reagenčné nádoby. | (→ Str. 117 – 7.10 Reagenčné nádoby a nádoby na preplachovanie vodou) |
| 4 | Očistite koše a rúčky. | (→ Str. 119 – 7.11 Kôš a rúčka) |
| 5 | Skontrolujte správnu funkčnosť odtoku vody a sitka v prístroji a v prípade potreby vyčistite. | (→ Str. 120 – 7.12 Odtok vody) |
| 6 | Skontrolujte, či sú prepravné ramená čisté a v prípade potreby ich vyčistite. | (→ Str. 115 – 7.5 prepravné ramená) |

7.18.4 Mesačná údržba a čistenie

- 1 Skontrolujte filter prívodu vody (vizuálne cez kryt filtra). (→ Str. 121 – 7.14 Výmena filtračnej vložky filtra prívodu vody)
- 2 Skontrolujte, vyčistite a v prípade potreby vymeňte vzduchový filter sušiarne za nový. (→ Str. 150 – 9.2 Voliteľné príslušenstvo)
(→ Str. 125 – 7.17 Vzduchový filter sušiarne)
- 3 Čistenie odkvapkávacieho podnosu. (→ Str. 115 – 7.4 Vnútro a odtoková nádoba)
- 4 Kontrola vložky a zachytávacieho plechu sušiarne na parafínové zvyšky a ich čistenie. (→ Str. 123 – 7.16 Čistenie sušiarne)

7.18.5 Čistenie a údržba každé tri mesiace

- 1 Výmena filtra s aktívnym uhlím. (→ Str. 122 – 7.15 Výmena filtra s aktívnym uhlím)

7.18.6 Ročná údržba a čistenie

- 1 Kontrola a údržba prístroja servisným technikom autorizovaným spoločnosťou Leica.

8. Poruchy a odstraňovanie problémov

8.1 Opravy chýb pri poruchách prístroja

Chyba/problém

Stúpajúca hladina vody v odtokovej nádobe s alarmom.

Príčina

Odtok vody je čiastočne alebo úplne upchatý

Čiastočne alebo úplne upchatý systém odtoku vody vnútri prístroja a/alebo odtokové sitko.

Riešenie problému

Kontrola a údržba odtokovej hadice na vypúšťanie vody (→ "Obr. 7-1"). Na tento účel sa obráťte na zodpovedné servisné stredisko spoločnosti Leica.

Kontrola a údržba systému odtoku vody v prístroji.

Dodržujte pokyny na čistenie v kapitole (→ Str. 125 – 7.18 [Intervaly údržby a čistenia](#)).

Ak upchatie pretrváva, prítok vody do preplachovacích nádob sa zastaví a proces farbenia sa preruší. Vzorky sa tak musia z prístroja vybrať a umiestniť na bezpečné miesto alebo do dočasného skladu (→ Str. 131 – 8.2 [Scenár výpadku prúdu a porucha prístroja](#)).

Znížené zalievanie počas cyklov farbenia s možnými nekonzistentnými výsledkami farbenia.

Prívod vody do preplachovacích nádob je oslabený/zablokovaný.

Možné príčiny:

- Preplachovacie nádoby správne nenesia (poškodená spojka preplachovacej nádoby alebo poškodené kruhové tesnenie).
- Vápenatenie preplachovacej nádoby.

Monitorovanie a údržba preplachovacích nádob.

Dodržujte pokyny na čistenie (→ Str. 117 – 7.10 [Reagenčné nádoby a nádoby na preplachovanie vodou](#)), skontrolujte kruhové tesnenie a spojku preplachovacej nádoby.

Vykonávajte údržbu v pravidelných intervaloch.

Preplachovacie nádoby automaticky neodtečú počas prerušenia chodu prístroja. Stojaca voda môže spôsobiť mikrobiologickú kontamináciu vzoriek a preplachovacej nádoby.

Dodatočný odtokový otvor na spodku preplachovacích nádob je upchatý vodným kameňom/špinou.

Monitorovanie a údržba preplachovacích nádob.

Dodržujte pokyny na čistenie (→ Str. 117 – 7.10 [Reagenčné nádoby a nádoby na preplachovanie vodou](#)).

Vykonávajte údržbu v pravidelných intervaloch.

Nedostatočné preplachovanie počas procesov farbenia môžu spôsobiť nestále výsledky farbenia.

Prinízky tlak vody v odbernom odtokovom systéme laboratória alebo tlak vody kolíše v rôznych časoch dňa.

Určený minimálny požadovaný vodný tlak (→ Str. 21 – 3.2 [Technické údaje](#)) sa musí dodržať (aj v prípade možných kolísaní počas dňa).

Chyba/problém	Príčina	Riešenie problému
Reagenčné nádoby sú deformované.	<p>Použitie nepovolených reagentov (napr. fenolu v Ziehlom-Neelsonovom alebo Gramovom farbení atď.).</p> <p>Nesprávne vykonané čistenie.</p>	<p>Pomocou zoznamu povolených reagentov sledujte používané reagenty (→ Str. 163 – A1. Dodatok 1 – Kompatibilné reagenty).</p> <p>Dodržujte pokyny na čistenie (→ Str. 117 – 7.10 Reagenčné nádoby a nádoby na preplachovanie vodou).</p>
Nestále výsledky farbenia	Nesprávne zadefinovaná prípustná odchýlka programového kroku pre farbiace reagenty.	<p>Kontrola programov farbenia a reagentov.</p> <p>Väčšina krátkych programových krokov si vyžaduje presnú kompatibilitu s krokom farbenia. Prípustná odchýlka reagentu sa musí nastaviť na 0 %.</p>
Rôzne výsledky farbenia	<p>Triedy procesov (odparafínovanie, farbenie atď.) pre reagenty neboli správne priradené. Z toho vyplýva, že sa nemusela vykonať optimálna schéma kúpeľa.</p> <p>Reagenty, ktoré sa majú používať len v jednom programe, sa používajú v ďalších programoch. Reagent bol znečistený, pretože sa nenaprogramoval ako výhradný.</p>	<p>Kontrola a oprava priradených reagenčných tried (→ Str. 59 – Vytvorenie nového reagentu alebo kopírovanie reagentu).</p> <p>Kontrola a oprava programovania príslušných reagentov.</p>
Nedostatočná kvalita farbenia	<p>Kvalita vody nespĺňa požiadavky:</p> <ul style="list-style-type: none"> • ISO 3696: 1995 typ 3/ASTM D1193-91 typ IV • Kvalita pitnej vody v súlade s príslušnými úradnými nariadeniami <p>Nevhodná, kyslá hodnota pH pripojenej vody môže ovplyvňovať farbiacu reakciu a môže viesť k odchýlkam pri farbení.</p>	<p>Otestujte kvalitu vody podľa normy ISO 3696: 1995 typ 3/ASTM D1193-91 typ IV a v prípade potreby upravte kvalitu vody.</p> <p>Ak problém naďalej pretrváva, kontaktujte oblastné servisné stredisko spoločnosti Leica a podporu aplikácie a poraďte sa o ďalších možnostiach prispôsobenia inštalácie a protokolu.</p>

Chyba/problém	Príčina	Riešenie problému
Nedostatočná kvalita vody má vplyv na funkciu preplachovania v nádobách na vodu (môže dôjsť k poškodeniu súčastí prístroja)	Kvalita vody nespĺňa požiadavky: <ul style="list-style-type: none"> • ISO 3696: 1995 typ 3/ASTM D1193-91 typ IV • Kvalita pitnej vody v súlade s príslušnými úradnými nariadeniami <p>Kyslá hodnota pH môže poškodiť súčasti prístroja vyrobené z nehrdzavejúcej ocele</p>	Otestujte kvalitu vody podľa normy ISO 3696: 1995 typ 3/ASTM D1193-91 typ IV a v prípade potreby upravte kvalitu vody. <p>Ak problém naďalej pretrváva, kontaktujte oblastné servisné stredisko spoločnosti Leica a podporu aplikácie a poraďte sa o ďalších možnostiach prispôsobenia inštalácie a protokolu.</p>
Po vysušení tkanivo nedostatočne prilieha na podkladové sklíčko a počas farbenia sa oddeľuje a opúšťa sklíčko.	Pri používateľsky definovaných programoch je zvolený čas výhrevu a teplota sušiarne (alebo oboje) príliš nízka.	Kontrola a oprava informácií o čase výhrevu a teplote sušiarne v používateľsky definovaných programoch.
Procesy farbenia sa dokončili, ale opakované alebo dodatočné programovanie (režim supervízora) nemožno dokončiť.	Programovanie možno dokončiť, len ak je prístroj v režime spánku; Inak povedané, nesmú sa spracovávať žiadne koše; to platí aj pre pozície vykladacej zásuvky.	Vyberte koše z vykladacej zásuvky a následne naprogramujte.
Spúšťanie prístroja nemožno dokončiť.	Ramená sú blokované.	Skontrolujte, či je filter s aktívnym uhlím umiestnený v správnej polohe.
Automatická kontrola úrovne naplnenia vykazuje nesprávne výsledky.	Príchytky vlozenej reagenčnej nádoby prečnievajú z reagenčnej nádoby a nesprávne sa interpretujú pri kontrole úrovne naplnenia.	Skontrolujte správne umiestnenie príchytky reagenčnej nádoby a v prípade potreby ju opravte.
Automatická kontrola úrovne naplnenia vykazuje nesprávne výsledky pre stanice vkladacej zásuvky a/alebo suchú prenosnú stanicu. Jednotlivé stanice sú vykazované ako "Chýbajúce".	Usadeniny na dne prázdnej reagenčnej nádoby a/alebo suchej prenosovej stanice ovplyvňujú metódy merania automatickej kontroly úrovne naplnenia.	Vyčistite reagenčné nádoby a/alebo suchú prenosovú stanicu a odstráňte všetok vodný kameň. Potom znova vykonajte automatickú kontrolu úrovne naplnenia (→ Str. 92 – 6.2.2 Automatická kontrola úrovne naplnenia).



Poznámka

Správy zobrazené v prípade niektorých porúch obsahujú sekvencie snímok, ktoré navedú používateľa pri procese odstraňovania problémov (→ "Obr. 120").

8.2 Scenár výpadku prúdu a porucha prístroja



Poznámka

- Pre prípad krátkodobého výpadku prúdu (v rozsahu niekoľkých sekúnd) je prístroj HistoCore SPECTRA ST vybavený vnútornou jednotkou UPS (neprešiteľného prívodu energie). Krátkodobý výpadok prúdu sa používateľovi oznamuje informačnou správou na displeji. Informačná správa zmizne po obnovení napájania elektrickým prúdom. Udalosť sa zaznamená do denníka udalostí.
- Zabezpečenie proti dlhodobějšímu výpadku prúdu je možné len pomocou externej jednotky UPS (→ Str. 31 – 4.3.1 Použitie externého zdroja neprešiteľného napájania (UPS)).

V prípade dlhšieho výpadku prúdu (viac ako 3 sekundy) sa prístroj vypne. Udalosť sa zaznamená do denníka udalostí.

Vnútorná jednotka UPS zabezpečí, že prenosné koše sa umiestnia na bezpečné pozície nad dve reagenčné stanice (→ "Obr. 104"), aby sa zabránilo neúmyselnému ponoreniu do nekompatibilného reagentu.



Výstraha

K premiestneniu reagentu môže dôjsť prilepením reagentov pri odkladaní koša. Pred spustením procesu farbenia je nutné dotknuté reagenčné nádoby skontrolovať, či nedošlo k znečisteniu, a v prípade potreby vymeniť (→ Str. 100 – Výmena reagentu).



Obr. 104

Prístroj sa znova spustí po obnovení napájania elektrickým prúdom.

Počas inicializácie softvér prístroja vydá sériu správ a pokynov pre používateľa, v ktorých informuje o výpadku prúdu a dáva pokyny pre ďalší postup.

Cez zobrazenú pomoc môže používateľ zrušiť softvér proces farbenia alebo v ňom pokračovať.

**Výstraha**

Používateľ musí z prístroja okamžite vybrať koše na kriticky dôležitých pozíciách.

Reagenčné stanice zadefinované ako "kriticky dôležité" pozície sú stanice, v ktorých nadmerne dlhé zotrvanie môžu viesť k zníženiu kvality farbenia alebo zničeniu vzorky.

Kriticky dôležité pozície:

- » Preplachovacie stanice (→ "Obr. 105-1") a stanice s demineralizovanou vodou (→ "Obr. 105-2")
- ① Nádobky možno vyprázdniť a vzorky vysušiť prostredníctvom nepretržitého automatického odvádzania vody na dne nádoby. Vzorky je potrebné vybrať z prístroja a bezpečne uložiť mimo prístroja, t. j. proces farbenia sa dokončí ručne.
- » Suchá prenosová stanica (→ "Obr. 105-3")
- ① Vzorka nie je ponorená v reagente a môže vyschnúť. Vzorky je potrebné vybrať z prístroja a bezpečne uložiť mimo prístroja, t. j. proces farbenia sa dokončí ručne.
- » Počítacia stanica podložných sklíčok (SID) (→ "Obr. 105-4")
- ① V prípade výpadku prúdu sa kôš vložený do počítacej stanice podložných sklíčok umiestni na bezpečné miesto medzi dve reagenčné stanice (→ "Obr. 104"). Vyberte kôš podľa uvedených pokynov (→ Str. 138 – 8.2.4 Odpojenie koša od uchytávacieho mechanizmu) a znova ho vložte do vkladacej zásuvky.
- » Vysúšacie stanice (→ "Obr. 105-5")
- ① Počas dlhšieho trvajúceho výpadku prúdu môže dôjsť k poklesu teploty vo vysúšacej stanici. To môže mať za následok nedostatočne vysušené vzorky. Dotknuté koše je potrebné vybrať zo sušiarne a znova vložiť do vkladacej zásuvky.
- » Prenosná stanica (→ "Obr. 105-8")
- ① Vzorky nie sú ponorené v reagente a môžu vyschnúť. Vzorky sa musia z prístroja vybrať a bezpečne uložiť mimo neho alebo sa ručne zasunúť do vkladacej zásuvky prístroja HistoCore SPECTRA CV, aby boli zakryté krycím sklíčkom.

**Výstraha**

Používateľ má skontrolovať, či sa ďalšie koše nenachádzajú vo zvyšných reagenčných staniciach (→ "Obr. 105-6"), v ktorých nadmerne dlhé zotrvanie môžu viesť k strate kvality farbenia z dôvodu použitého reagentu v týchto špecifických staniciach. Vzorky je potrebné vybrať z prístroja a bezpečne uložiť mimo prístroja, t. j. proces farbenia sa dokončí ručne.

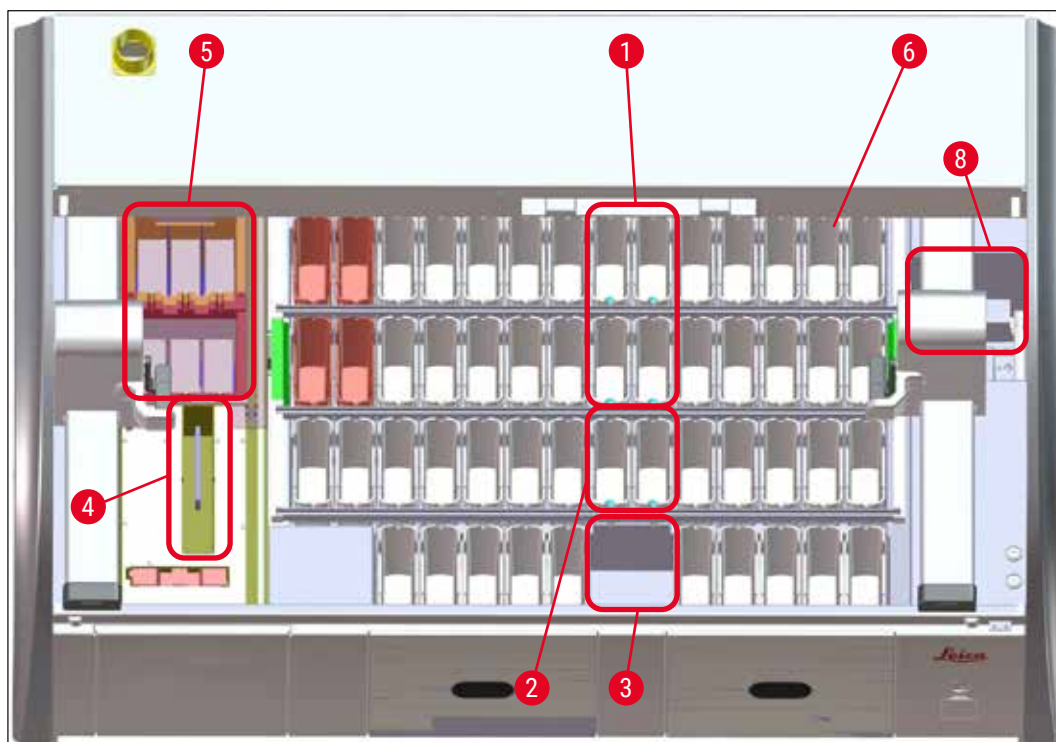

Obr. 105

8.2.1 Postup po výpadku prúdu

- ① Po automatickom opätovnom spustení prístroja po výpadku prúdu sa prvá informačná správa používateľa informuje o čase výpadku napájania (→ "Obr. 106"). Túto informačnú správu potvrdíte stlačením **OK**, zobrazia sa ďalšie pokyny na pokračovanie v procese farbenia.

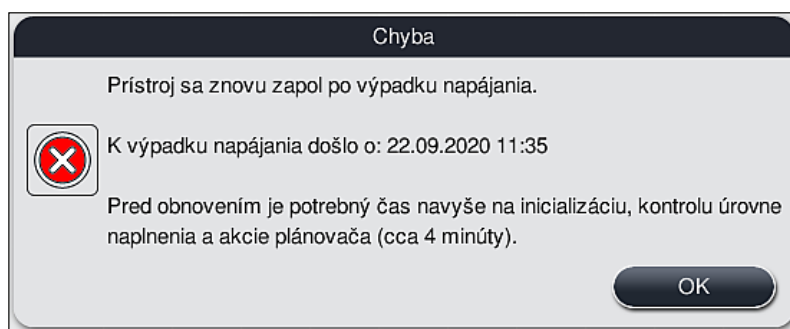

Obr. 106

1. Po potvrdení tejto informačnej správy sa používateľovi oznámi, že mohlo dôjsť k prekročeniu limitov farbenia, t. j. jednotlivé koše strávili prídlhý čas ponorené v reagente za určitých podmienok alebo v kriticky dôležitej stanici, čo môže nepriaznivo ovplyvniť kvalitu zafarbovania. Túto informačnú správu (→ "Obr. 107") potvrdíte stlačením **OK** na pokračovanie.

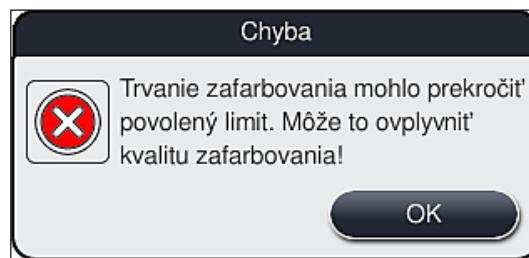

Obr. 107

2. Následne táto informačná správa používateľa vyzve, aby skontroloval, (→ "Obr. 108") či prístroj umiestnil jeden alebo dva koše do bezpečnej polohy medzi dvoma reagenčnými nádobami (→ "Obr. 104").

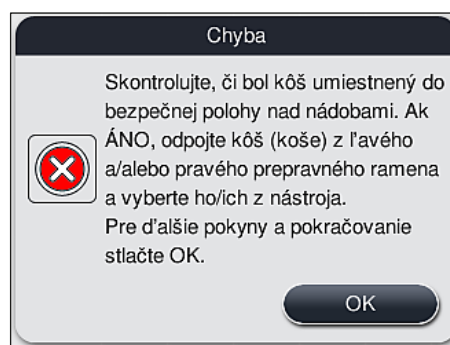

Obr. 108

3. Po stlačení tlačidla **OK** (→ "Obr. 108") sa zobrazí ďalšia správa (→ "Obr. 109") s pokynmi pre používateľa na správny postup vybratia príslušných košov.

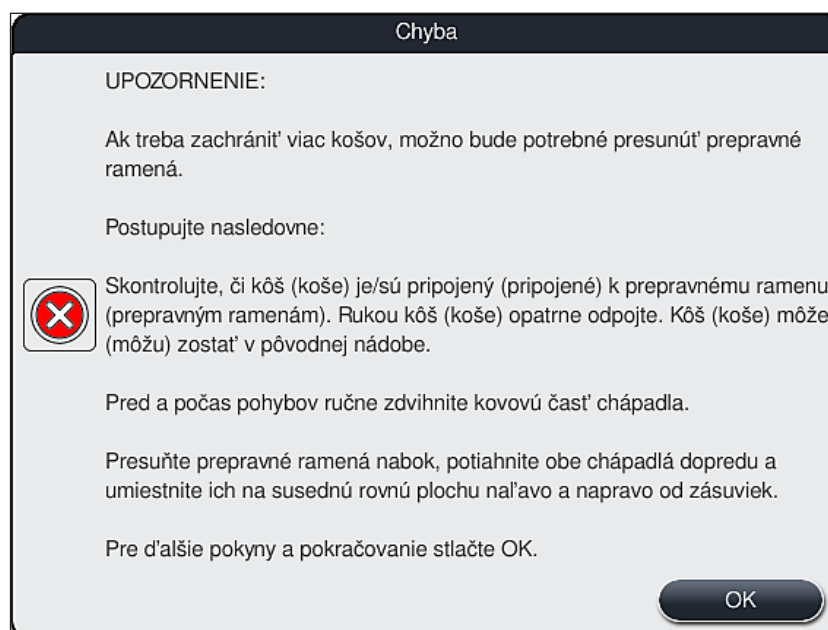

Obr. 109

4. Používateľ má následne možnosť rozhodnúť, či sa má proces farbenia obnoviť a pokračovať (→ Str. 135 – 8.2.2 Pokračovanie procesu farbenia po výpadku prúdu) alebo zrušiť (→ Str. 136 – 8.2.3 Zrušenie všetkých procesov farbenia po výpadku prúdu) (→ "Obr. 110").

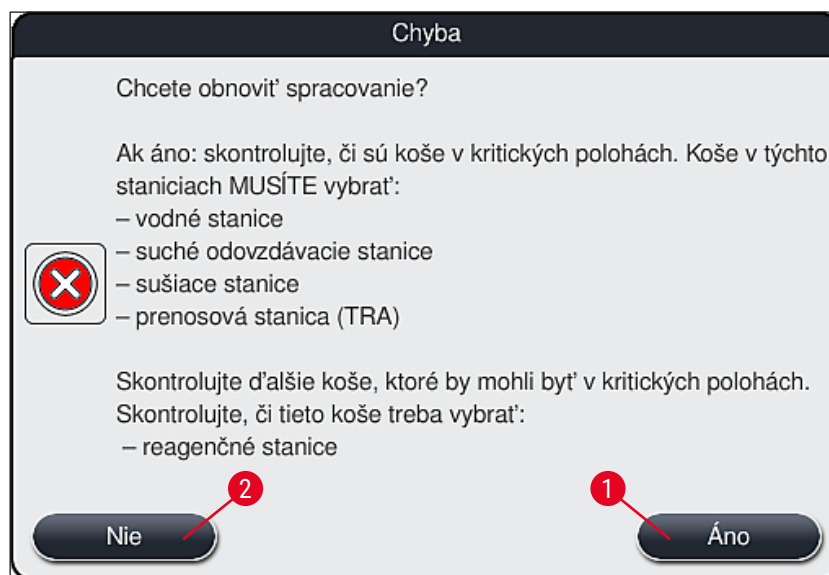

Obr. 110

8.2.2 Pokračovanie procesu farbenia po výpadku prúdu

1. Na pokračovanie procesu farbenia stlačte tlačidlo **Áno** (→ "Obr. 110-1").



Poznámka

V tejto ponuke sa spracovávané koše zobrazujú v prehľade schémy kúpeľa (→ "Obr. 111").

2. Vyberte kritické koše z prístroja podľa predošlej informačnej správy (→ "Obr. 110") a vybratie potvrdte stlačením príslušnej stanice (→ "Obr. 111-1") na displeji.



Poznámka

- Koše možno v čase výpadku prúdu vybrať jedine tu opísaným spôsobom.
- Vzorky z vybratých košov je potrebné bezpečne uložiť mimo prístroja, t. j. proces farbenia sa dokončí ručne.

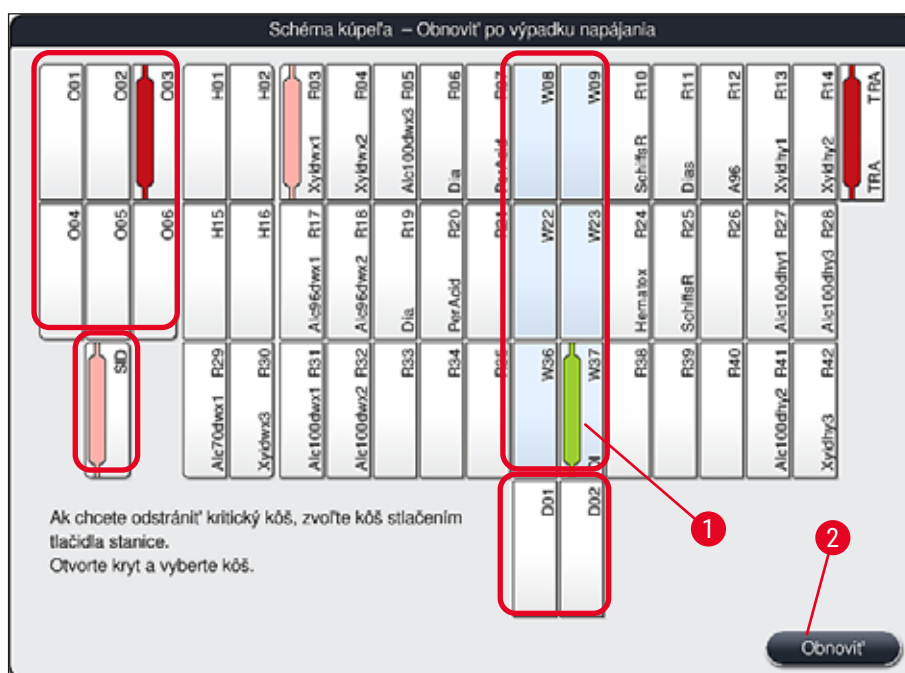

Obr. 111

3. Ak ste vybrali všetky kritické koše, stlačte tlačidlo **Obnoviť**, prečítajte si nasledujúcu informačnú správu a potvrdte stlačením tlačidla **OK**.
4. Prístroj napokon vykoná automatickú kontrolu naplnenia a bude pokračovať v procese farbenia košov, ktoré zostali v prístroji.



Výstraha

- Zvyšné koše vo vkladacej zásuvke nie sú za určitých okolností rozpoznávané. V takom prípade otvorte a zatvorte vkladaciu zásuvku.
- Bielym košom sa musí znova priradiť program.
- V prípade bielych košov sa musí otvoriť aj vkladacia zásuvka a musí sa skontrolovať označenie podložných sklíčok na identifikáciu správnych programov s cieľom určiť program, ktorý sa má znovu priradiť.

8.2.3 Zrušenie všetkých procesov farbenia po výpadku prúdu

1. Ak chcete zrušiť proces farbenia všetkých košov, stlačte tlačidlo **Nie** (→ "Obr. 110-2") a nasledujúcu výstražnú správu potvrdte stlačením **OK** (→ "Obr. 112-1") na začatie vyberania košov.



Poznámka

Zrušenie procesu farbenia a návrat do predchádzajúcej ponuky (→ "Obr. 110") môžete vrátiť späť stlačením tlačidla **Zrušiť** (→ "Obr. 112-2").

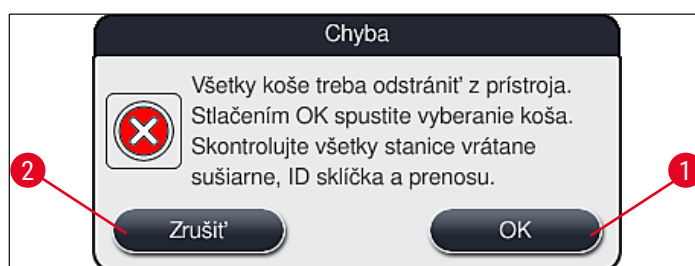

Obr. 112

2. Odklopte veko prístroja a vyberte všetky koše.
3. Vybratie koša potvrdíte stlačením zodpovedajúcej stanice (→ "Obr. 113-1") na displeji.

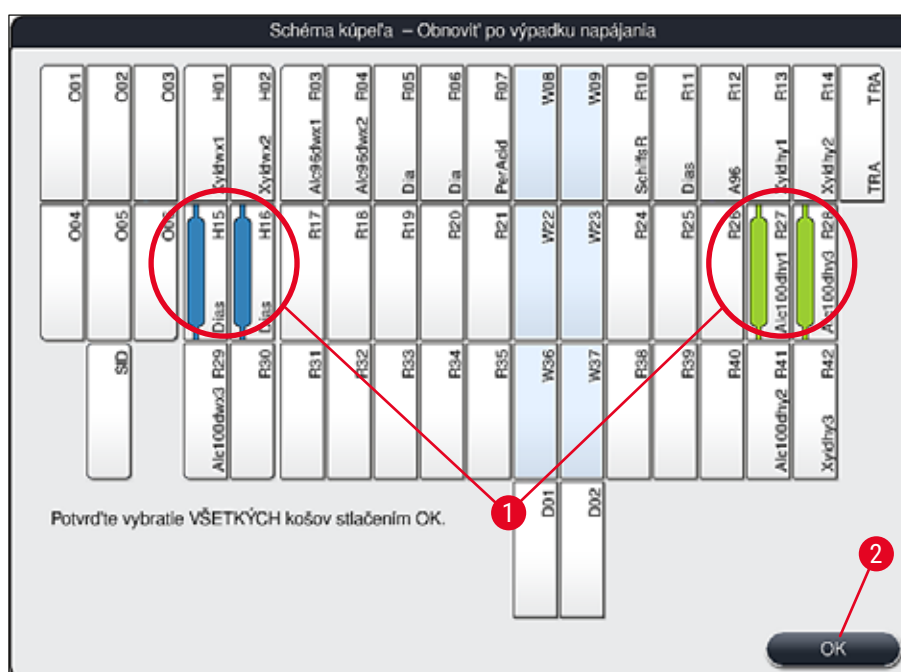

Obr. 113

4. Po úspešnom vybratí všetkých košov stlačte tlačidlo **OK** (→ "Obr. 113-2") na opustenie tejto ponuky a obnovenie inicializácie prístroja.



Výstraha

- Zvyšné koše vo vkladacej zásuvke nie sú za určitých okolností rozpoznávané. V takom prípade otvorte a zatvorte vkladaciu zásuvku.
- Bielym košom sa musí znova priradiť program.
- V prípade bielych košov sa musí otvoriť aj vkladacia zásuvka a musí sa skontrolovať označenie podložných sklíčok na identifikáciu správnych programov.

- ✓ Po vybratí kritických košov z prístroja sa zostávajúce koše ďalej spracujú a do vkladacej zásuvky možno vložiť nové koše.

8.2.4 Odpojenie koša od uchyťavacieho mechanizmu

- ① Koše sú na dne zaistené uchyťavacím mechanizmom v podobe dvoch háčikov. V prípade výpadku prúdu sa kôš musí uvoľniť z tohto uchyťavacieho mechanizmu, aby sa mohol vybrať z prístroja.



Výstraha

Ak je nutné dvíhať alebo presúvať transportné rameno/ramená, všimnite si symbol vpredu (→ "Obr. 115-7"), nedotýkajte sa transportného ramena/transportných ramien v oblasti snímača/antény (→ "Obr. 115-6") ani ich za ne nepresúvajte. V takom prípade manuálne zdvihnite kovovú časť uchopovača (→ "Obr. 115-1") a opatrne presuňte transportné rameno/ramená do potrebnej polohy.

1. Uchopte jednou rukou farebnú rúčku koša (→ "Obr. 115-2") a mierne ju zatlačte nahor (→ "Obr. 115-3").
2. Posuňte kôš približne 1 cm smerom dovnútra vzorky (→ "Obr. 115-4").
3. Voľnou rukou uchopte uchyťavací mechanizmus (→ "Obr. 115-1"), posuňte ho nahor (→ "Obr. 115-5") a pevne držte.
4. Kôš teraz možno vybrať z prístroja a odložiť bokom.
5. Napokon potiahnite uchyťavací mechanizmus dopredu a opatrne ho umiestnite na voľný povrch vedľa ľavej vkladacej zásuvky (→ "Obr. 116-3") alebo vedľa pravej vykladacej zásuvky (→ "Obr. 116-6").

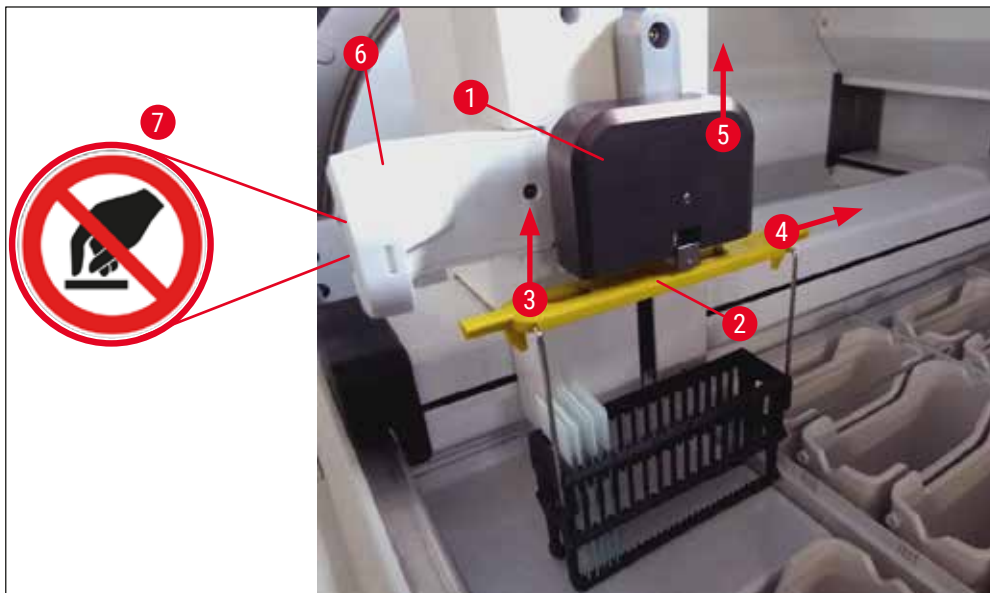

Obr. 115

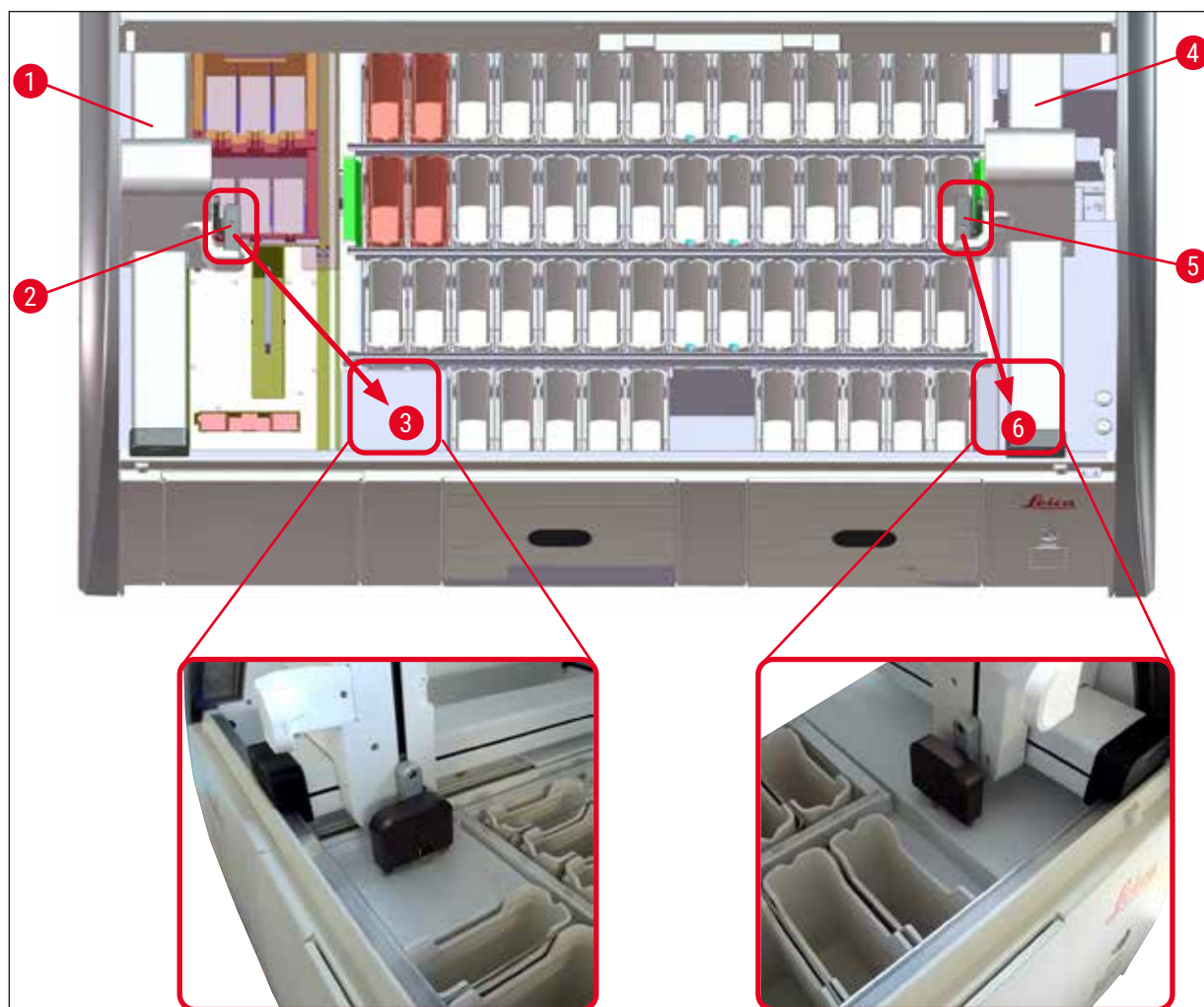

Obr. 116

**Výstraha**

Po reštartovaní prístroja sa zobrazí chybová správa, cez ktorú možno vyvolať schému kúpeľa (→ "Obr. 40") na pomoc s vybratím konkrétneho koša. Používateľ musí z prístroja ručne vybrať všetky spracovávané koše. Skontrolujte tiež počítačiu stanicu podložných sklíčok (→ "Obr. 3-2") a sušiareň (→ "Obr. 3-10") na koši a v prípade potreby ich vymeňte:

Vzorky sa musia uchovávať mimo prístroja vo vhodnom reagente a v krokoch už spustených programov farbenia sa musí pokračovať ručne až do konca programu. Používateľ zodpovedá za ďalšie spracovanie vzoriek.

- Po obnovení dodávky prúdu možno prístroj reštartovať a naplniť novými vzorkami.

**Poznámka**

V prípade závažných porúch prístroja, ktoré si vyžadujú vybratie vzoriek z prístroja z dôvodu zrušenia procesu farbenia, sa musí dodržať postup načrtnutý v uvedenom scenári výpadku napájania. Závažné poruchy prístroja sa signalizujú nastaveným zvukovým alarmom (→ Str. 46 – 5.7.4 Ponuka zvukových výstrah – tóny pre chybu a tóny signalizácie).

8.2.5 Vybratie koša z prenosnej stanice

① Ak sa porucha vyskytne v režime pracovnej stanice, kým prenosné zariadenie HistoCore SPECTRA ST prenáša kôš do HistoCore SPECTRA CV pomocou prenosnej stanice, používateľ musí skontrolovať, kde sa kôš nachádza.

1. Otvorte kryt HistoCore SPECTRA ST.
2. Skontrolujte, či je kôš stále viditeľný z prenosnej stanice (→ "Obr. 117-1").

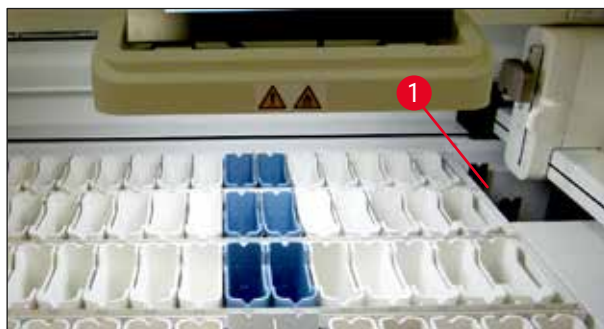

Obr. 117

3. V takom prípade potlačte posuvný mechanizmus (→ "Obr. 118-1") pre prenosnú stanicu naspäť do HistoCore SPECTRA ST ručne (→ "Obr. 118-2") a vyberte kôš (→ "Obr. 118-3") z držiaka (→ "Obr. 118-4").

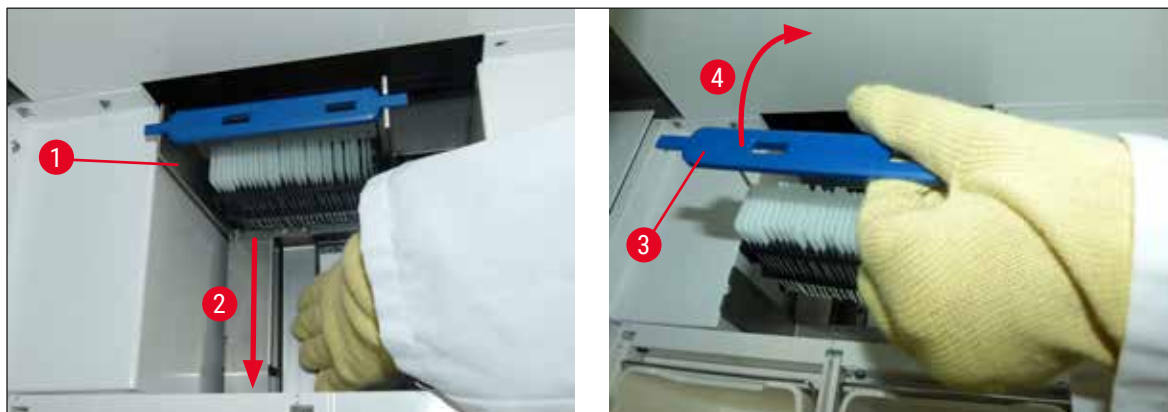

Obr. 118

4. Potom vyberte kôš z prístroja a bezpečne uložte.
5. Po opravení chyby prístroja vložte kôš do vkladacej zásuvky HistoCore SPECTRA CV, aby sa začal proces nasadzovania sklíčok.

8.3 Výmena hlavných poistiek



Výstraha

V prípade poruchy by sa prístroj mal vypnúť pomocou **hlavným vypínačom** a mal by sa odpojiť od elektrickej zásuvky. Následne možno skontrolovať hlavné poistky.

- Nato odklopte veko a plochým skrutkovačom odskrutkujte dva držiaky poistiek v hornej časti pravého krytu (→ "Obr. 119-1") a skontrolujte, či došlo k poškodeniu.



Výstraha

Musí sa použiť vhodný plochý skrutkovač, aby nedošlo k poškodeniu držiaka poistky.



Výstraha

Pozor na poškodené poistky! Možné riziko poranenia na sklenených črepoch!



Obr. 119

- Ak je poistka chybná, vyberte ju z držiaka poistky a nahradte ju novou poistkou (→ Str. 20 – 3.1 Štandardná dodávka).
- Osadenie poistky vykonáte rovnakými krokmi v opačnom poradí.

8.4 Upchatý systém odtoku vody

Upchanie odtokového systému môže byť spôsobené upchaným odtokovým sitkom (→ "Obr. 98-1") alebo upchanou odtokovou hadicou (→ "Obr. 7-1"). Takéto upchanie môže viesť k vzostupu hladiny vody v odtokovej nádobe. V dôsledku toho môže voda v prístroji dosiahnuť kritickú výšku hladiny. Na displeji sa používateľovi zobrazí chybová správa (→ "Obr. 120") a zaznie alarm. Chybová správa poskytuje používateľovi návod, ako odstrániť upchanie, a to sériou opakujúcich sa obrázkov (→ "Obr. 122").

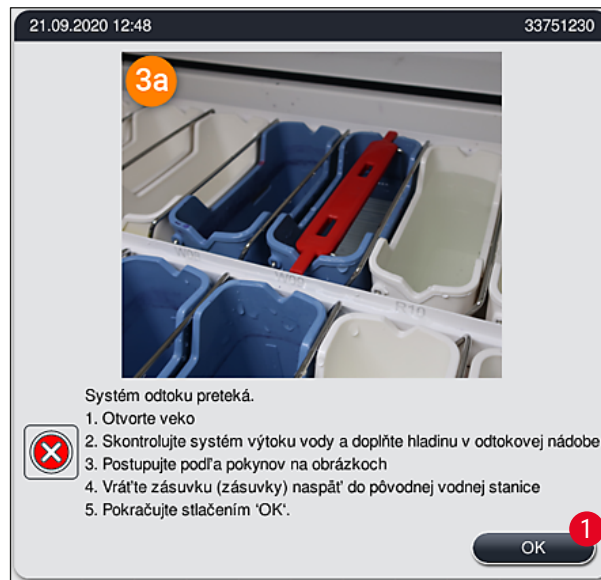

Obr. 120

**Výstraha**

V prípade kriticky stúpajúcej hladiny vody v prístroji v dôsledku upchania odtokového systému môže dôjsť k zníženiu kvality a oneskoreniam v procese farbenia. prebiehajúce programy farbenia sa dočasne zastavia. Je nutné, aby používateľ bezodkladne odstránil upchanie nasledujúcim postupom.

Odstránenie upchania odtokového systému

1. Otvorte veko.
2. Skontrolujte systém odtoku vody (→ Str. 120 – 7.12 Odtok vody).



Poznámka

- Pokiaľ sú koše stále vložené v preplachovacích nádobách (→ "Obr. 122-1"), musia sa vybrať (→ "Obr. 122-2") a dočasne uložiť do vody mimo prístroja (→ "Obr. 122-3").
- Zaznamenajte si polohu vybratého koša, aby sa po odstránení upchania mohol proces farbenia bezpečne obnoviť.
- Susediace reagenčné nádoby je potrebné na ochranu zakryť, pričom nateraz sa môžu ponechať v prístroji.
- Ak počas riešenia problému klesne hladina vody v odtokovej nádobe pod kritickú úroveň, zruší sa zobrazenie správy (→ "Obr. 120") a na displeji sa zobrazí iná správa informujúca používateľa, že možno pokračovať v procese farbenia.

3. Opatrne vyberte preplachovacie nádoby (→ "Obr. 122-4") a v prípade potreby susediace reagenčné nádoby nad odtokovým sitkom (→ Str. 120 – 7.12 Odtok vody).



Výstraha

Pri vyberaní preplachovacích nádob postupujte opatrne. Zdvihnite každú preplachovaciu nádobu a vodu zvnútra nechajte odtečť do odtokovej nádoby. Aby bolo možné nádoby z prístroja vybrať bez toho, aby sa do reagenčnej nádoby dostala voda, je potrebné nechať ich úplne odtečť.

4. Skontrolujte, či odtokové sitko a zakrivená odtoková časť vnútri prístroja (→ "Obr. 122-5") nie sú upchaté a v prípade potreby ich vyčistite podľa postupu v kapitole (→ Str. 120 – 7.12 Odtok vody) a (→ Str. 121 – 7.13 Odtoková hadica).
 5. Vráťte naspäť vybrané preplachovacie nádoby (→ "Obr. 122-6") a reagenčné nádoby. Vložte koše (→ "Obr. 122-7") naspäť do ich pôvodnej pozície (→ "Obr. 122-8").
 6. Pokračujte stlačením tlačidla **Ok** (→ "Obr. 120-1").
- ✓ Ak zadržaná voda odtečie, ďalšia správa na displeji (→ "Obr. 121") informuje používateľa, že možno pokračovať vo farbiacich programoch. Pokračujte stlačením tlačidla **Ok** (→ "Obr. 121").

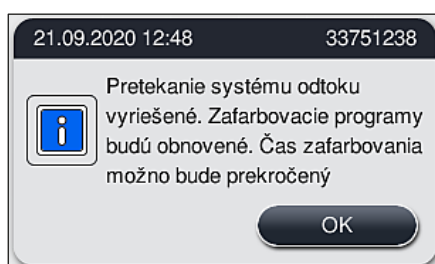

Obr. 121

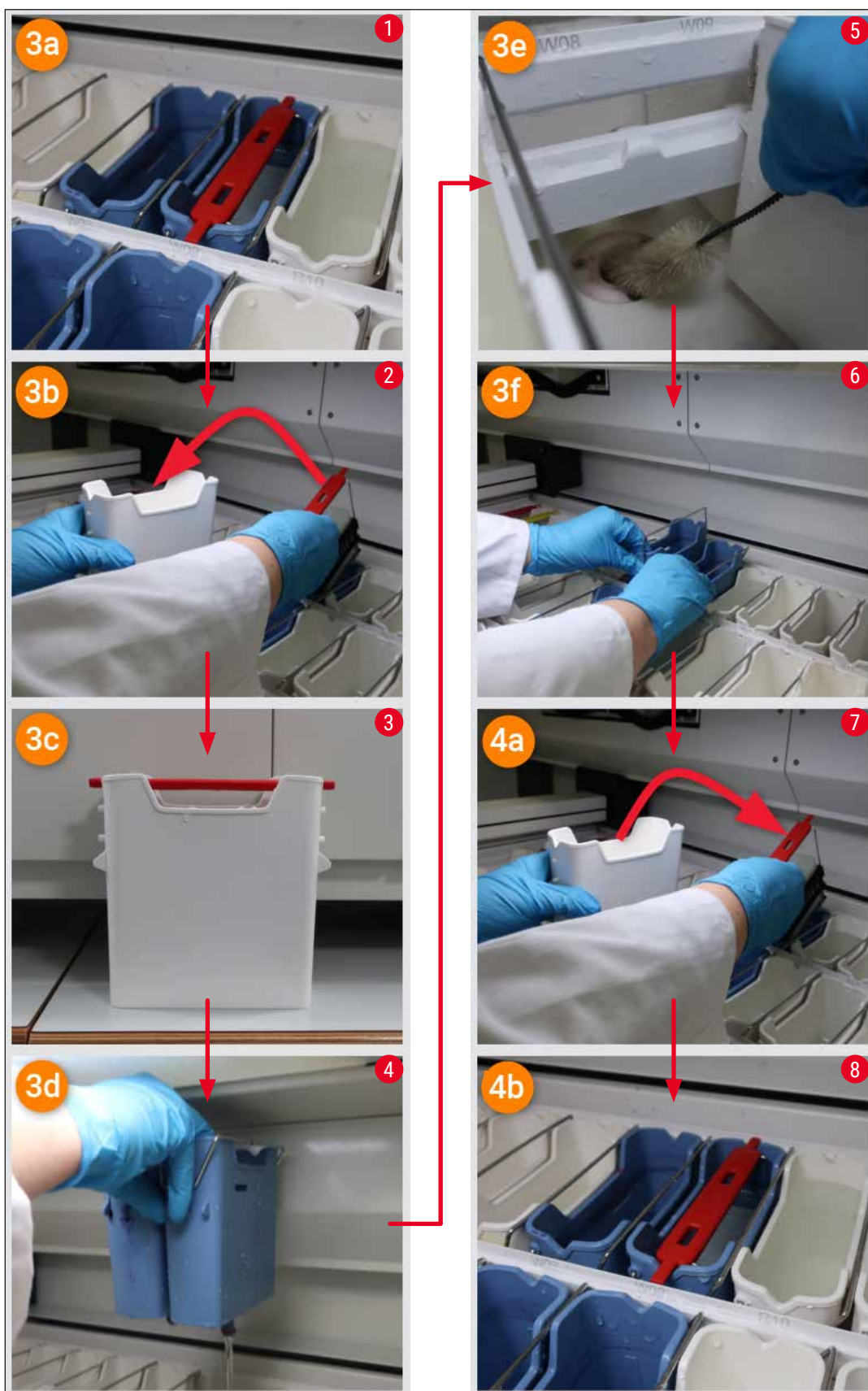

Obr. 122

Upchanie odtokového systému neodstránené, upchanie pretrváva

Ak sa správa (→ "Obr. 120-1") potvrdí tlačidlom **OK**, ale upchanie naďalej pretrváva, používateľ a informuje nová správa (→ "Obr. 123"), že je k dispozícii ďalších 5 minút, počas ktorých bude systém priebežne kontrolovať pretrvávajúcu vysokú hladinu vody v nádobe. Používateľ môže v tomto intervale uskutočniť ďalšie pokusy o vyčistenie.



Poznámka

V prípade potreby môže používateľ zrušiť všetky koše, ktoré potrebujú krok s vodou. Ak to chcete urobiť, stlačte **Zrušiť** (→ "Obr. 123-1") a potvrdte nasledujúcu správu stlačením **Áno** (→ "Obr. 123-2"), aby sa spustil proces kontrolovaného zrušenia. Stlačením **Nie** (→ "Obr. 123-3") budete pokračovať v čakacej lehote.

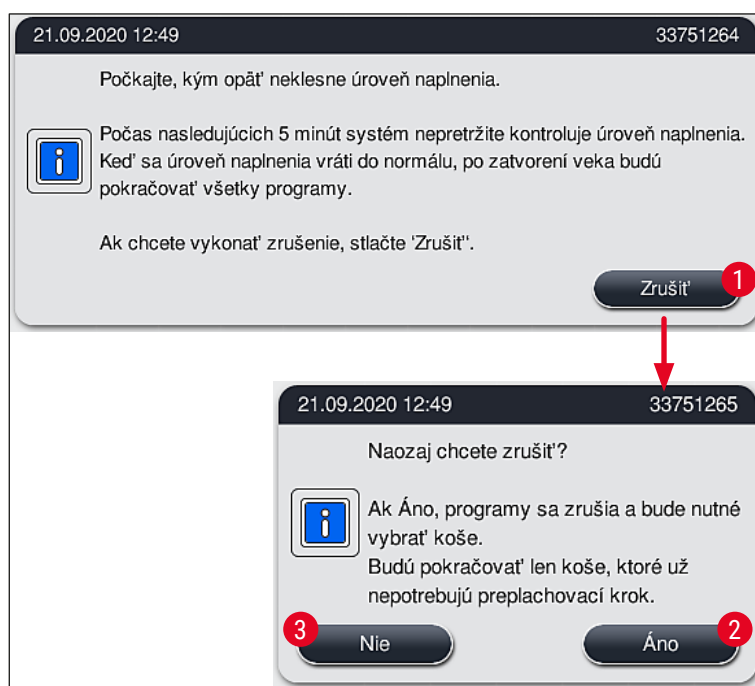

Obr. 123

Ďalej z tohto bodu nasledujú 3 rôzne možnosti:

1. Ak budú ďalšie pokusy o vyčistenie úspešné a upchanie bude možné odstrániť, hladina vody klesne pod kritickú úroveň. Správa na displeji (→ "Obr. 121") informuje používateľa, že možno pokračovať v programoch farbenia. Pokračujte stlačením tlačidla **Ok** (→ "Obr. 121"). Je zobrazená možnosť spustenia programov a programy v procese pokračujú automaticky.
2. Ak však po 5 minútach a po ďalších pokusoch o vyčistenie upchanie naďalej pretrváva, správa (→ "Obr. 124") na displeji zobrazí používateľovi informáciu, že hladina vody je naďalej vysoká. Stlačením tlačidla **Nie** (→ "Obr. 124-1") môže používateľ predĺžiť čakaciu lehotu o ďalších 5 minút a ďalej sa pokúšať o vyčistenie. Ak budú ďalšie pokusy o vyčistenie v tomto druhom intervale úspešné, situácia sa vyrieši tak, ako je uvedené v bode 1. Ak čistenie vyžaduje dlhší čas, znova stlačte **Nie** (→ "Obr. 124-1"). Tento interval je možné opakovať niekoľkokrát. Ak upchanie nemožno uvoľniť napriek všetkým pokusom o vyčistenie, stlačením **Áno** (→ "Obr. 124-2") spustíte proces kontrolovaného zrušenia, pozrite nasledujúce body 3 a 4.

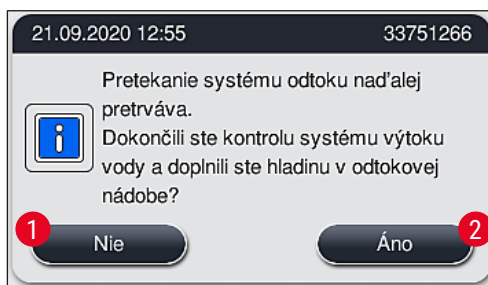

Obr. 124

3. Ak upchanie nemožno uvoľniť napriek všetkým pokusom o vyčistenie, stanice na preplachovanie vodou sa deaktivujú v dôsledku pretrvávajúcej kritickej hladiny vody. Stanice na preplachovanie vodou sú na displeji zobrazené ako poškodené. Ak chcete zrušiť jeden program alebo viacero programov, stlačte (→ "Obr. 123-2") alebo (→ "Obr. 124-2"), aby sa spustil proces kontrolovaného zrušenia. Programy, ktoré nevyžadujú krok preplachovania vodou, budú pokračovať až do ukončenia procesu farbenia. Všetky zostávajúce koše, ktoré vyžadujú minimálne jeden krok preplachovania vodou, sa musia zrušiť a vybrať z prístroja. Potvrďte nasledujúcu správu (→ "Obr. 125") stlačením **Ok**.

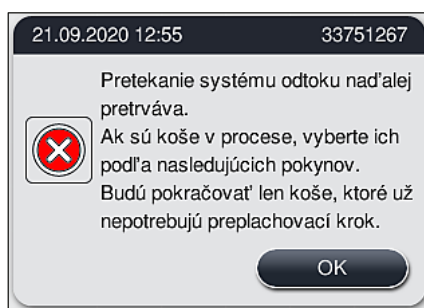

Obr. 125

8.5 Chyby pri pripojení, odpojení alebo transporte košov



Výstraha

Ak uchopovač a/alebo transportné rameno nedokážu zdvihnúť, umiestniť alebo transportovať kôš, používateľ je informovaný o tejto poruche výstražnou správou na displeji, t. j. (→ "Obr. 128"). **NIKDY** neotvárajte veko v tejto situácii, aby nedošlo k zrušeniu všetkých košov v procese! V opačnom prípade je nutné okamžite vybrať všetky zrušené koše z prístroja a dokončiť farbenie manuálne!

Ak je nutné dvíhať alebo presúvať transportné rameno/ramená, nedotýkajte sa transportného ramena/transportných ramien v oblasti snímača/antény (→ "Obr. 115-6") ani ich za ne nepresúvajte. V takom prípade manuálne zdvihnite kovovú časť uchopovača (→ "Obr. 115-1") a opatrne presuňte transportné rameno/ramená do potrebnej polohy.

1. Správa poskytuje informácie o mieste poruchy. Skontrolujte toto miesto cez zatvorené veko, či nie je upchané alebo v ňom nie sú prekážky.
2. Ak nevidno žiadne upchania alebo prekážky, stlačením **Ok** (→ "Obr. 128-1") znovu zdvihnete, umiestnite alebo prepravíte kôš.

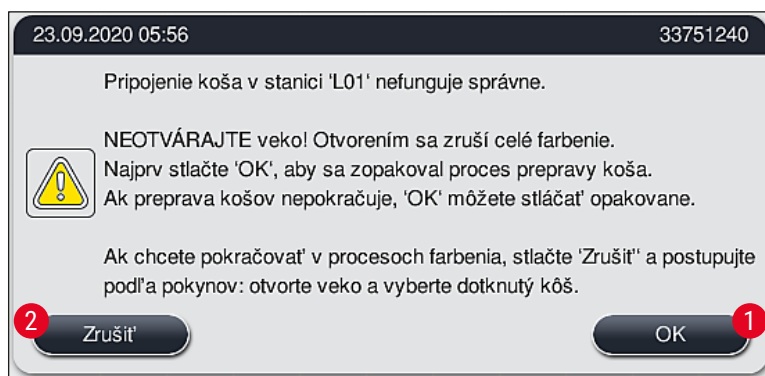

Obr. 128



Poznámka

Tlačidlo **Ok** (→ "Obr. 128-1") je možné stláčať opakovane, ak nepokračuje prenos koša.

3. Ak spozorujete upchanie/prekážku alebo po opakovanom neúspešnom stlačení **Ok**, stlačením tlačidla **Zrušiť** (→ "Obr. 128-2") bezpečne zrušíte špecifický kôš a budete pokračovať v procese farbenia zostávajúcich košov.
4. **TERAZ** otvorte veko a vyberte kôš z prístroja.
5. Potvrďte stlačením **Ok** (→ "Obr. 129").

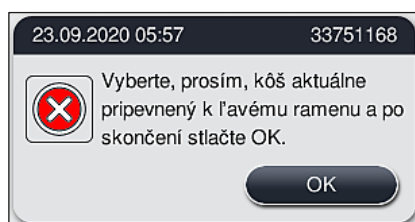

Obr. 129

**Poznámka**

- Nezabudnite, že vybratý kôš nemôže pokračovať! Všetky ostatné koše v procese budú dokončené.
- Vybratý kôš uchovajte mimo prístroja vo vhodnom reagente. Farbenie sklíčok tohto koša je potrebné dokončiť manuálne.

9. Súčasti prístroja a technické údaje

9.1 Voliteľné súčasti prístroja

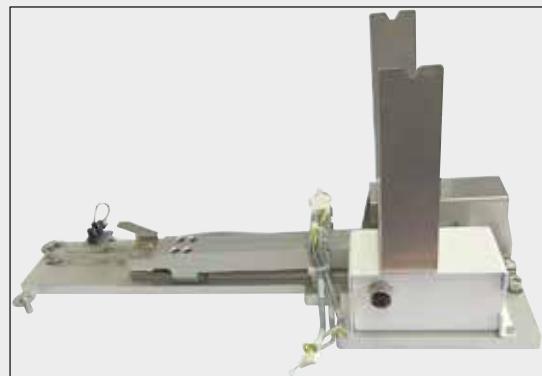

Obr. 131

Súprava pracovnej stanice HistoCore

Určený pre prístroj HistoCore SPECTRA ST na prenos vzoriek do pripojeného robotického nasadzovača krycích sklíčok HistoCore SPECTRA CV. Tieto dva prístroje tvoria pracovnú stanicu po inštalácii súpravy.

Súprava obsahuje prenosný modul a všetky časti potrebné na integráciu do HistoCore SPECTRA ST.

Objednávacie číslo: 14 0512 54355

9.2 Voliteľné príslušenstvo

Označenie	Objednávacie číslo
Odsávací hadica, 2 m	14 0512 54365
Súprava filtra s aktívnym uhlím (2 ks)	14 0512 53772
Náhradný filter pre vzduchový filter sušiarne (3 kusy)	14 0512 54943
Odpadová hadica, 2 m	14 0512 55279
Prívodná hadica	14 0474 32325
Reagenčná nádoba, súprava vrátane krytu reagenčnej nádoby	14 0512 47086
Súprava krytov nádoby pozostávajúca z 3 krytov	14 0512 57846
Súprava na pripojenie vody obsahujúca:	14 0512 49324
2 ks prívodnej hadice na vodu, 10 mm, 2,5 m	14 0474 32325
1 ks predlžovacej hadice, 1,5 m	14 0512 49334
1 ks rozbočky tvaru Y G3/4	14 3000 00351
1 ks dvojitej vsuvky G3/4 G1/2	14 3000 00359
1 ks krytu filtra	14 0512 49331
1 ks vložky filtra	14 0512 49332
1 ks spojky potrubia G3/4	14 3000 00360
1 ks zaslepenej zátky G3/4	14 3000 00434
1 ks tesniacej podložky	14 0512 54772
1 ks jednoduchého kľúča SW30 DIN894	14 0330 54755

Označenie	Objednávacie číslo
Súprava pracovnej stanice HistoCore	14 0512 54355
Vložka pre špeciálne farbivá	14 0512 49261
Zostava držiaka vodného filtra	14 0512 59363
Preplachovacia nádoba, modrá, súprava	14 0512 47087
Mazivo Molykote 111, 100 g	14 0336 35460
Súprava krytov etikiet na vkladacie a vykladacie zásuvky (10 čistých, po 5 z týchto typov: „H2O“ = voda, „A“ = alkohol a „S“ = rozpúšťadlo, napr. xylén)	14 0512 55161
Kruhové tesnenia 7 × 2, na spojku preplachovacej nádoby (12 ks v balení)	14 0253 54716
Kôš na 30 podl. sk.* (3 ks v balení)	14 0512 52473
Kôš na 5 podl. sk.* (3 ks v balení)	14 0512 52475
Rúčka koša na 30 podl. sk.* (žltá, 3 ks v balení)	14 0512 52476
Rúčka koša na 30 podl. sk.* (svetlomodrá, 3 ks v balení)	14 0512 52477
Rúčka koša na 30 podl. sk.* (tmavomodrá, 3 ks v balení)	14 0512 52478
Rúčka koša na 30 podl. sk.* (ružová, 3 ks v balení)	14 0512 52479
Rúčka koša na 30 podl. sk.* (červená, 3 ks v balení)	14 0512 52480
Rúčka koša na 30 podl. sk.* (svetlozelená, 3 ks v balení)	14 0512 52481
Rúčka koša na 30 podl. sk.* (čierna, 3 ks v balení)	14 0512 52482
Rúčka koša na 30 podl. sk.* (sivá, 3 ks v balení)	14 0512 52483
Rúčka koša na 30 podl. sk.* (biela, 3 ks v balení)	14 0512 52484
Rúčka koša na 5 podl. sk.* (žltá, 3 ks v balení)	14 0512 52494
Rúčka koša na 5 podl. sk.* (svetlomodrá, 3 ks v balení)	14 0512 52495
Rúčka koša na 5 podl. sk.* (tmavomodrá, 3 ks v balení)	14 0512 52496
Rúčka koša na 5 podl.sk.* (ružová, 3 ks v balení)	14 0512 52497
Rúčka koša na 5 podl. sk.* (červená, 3 ks v balení)	14 0512 52498
Rúčka koša na 5 podl. sk.* (svetlozelená, 3 ks v balení)	14 0512 52499
Rúčka koša na 5 podl. sk.* (čierna, 3 ks v balení)	14 0512 52500
Rúčka koša na 5 podl. sk.* (sivá, 3 ks v balení)	14 0512 52501
Rúčka koša na 5 podl. sk.* (biela, 3 ks v balení)	14 0512 52502

(* podložné sklíčko)



Poznámka

- O informácie o dostupných súpravách reagentov Leica a overených programoch Leica môžete požiadať zodpovednú obchodnú pobočku spoločnosti Leica.
- Navyše je ku každej súprave reagentov Leica priložený návod na použitie, v ktorom sa uvádza zdroj na import overených programov Leica.

Rúčky na koše od iných výrobcov



Poznámka

Použitie tohto adaptéra koša bolo raz overené v HistoCore SPECTRA ST spolu s držiakom na sklíčka Sakura (kôš Sakura na 20 sklíčok, kód výrobku 4768) dostupný v októbri 2017.

Pretože výrobca môže urobiť zmeny držiaka sklíčok oproti typu, ktorý overila spoločnosť Leica, odporúčame, aby zákazník pred klinickým použitím adaptéra vykonal testovací cyklus.

Adaptér na rúčku koša Sakura na 20 sklíčok (žltý, 3 ks v balení)	14 0512 55661
Adaptér na rúčku koša Sakura na 20 sklíčok (svetlomodrý, 3 ks v balení)	14 0512 55662
Adaptér na rúčku koša Sakura na 20 sklíčok (tmavomodrý, 3 ks v balení)	14 0512 55663
Adaptér na rúčku koša Sakura na 20 sklíčok (ružový, 3 ks v balení)	14 0512 55664
Adaptér na rúčku koša Sakura na 20 sklíčok (červený, 3 ks v balení)	14 0512 55665
Adaptér na rúčku koša Sakura na 20 sklíčok (svetlozelený, 3 ks v balení)	14 0512 55666
Adaptér na rúčku koša Sakura na 20 sklíčok (čierny, 3 ks v balení)	14 0512 55667
Adaptér na rúčku koša Sakura na 20 sklíčok (sivý, 3 ks v balení)	14 0512 55668
Adaptér na rúčku koša Sakura na 20 sklíčok (biely, 3 ks v balení)	14 0512 55669

Na špeciálne použitie (extra veľké sklíčka)

Adaptér na rúčky koša Sakura na 20 sklíčok je možné používať na špeciálne použitie pri farbení extra veľkých sklíčok (špeciálna veľkosť 76 mm x 52 mm).

Toto špeciálne použitie vyžaduje kombináciu nasledujúceho voliteľného príslušenstva spoločnosti Leica:



Výstraha

Extra veľké sklíčka špeciálnej veľkosti 76 x 52 mm sa nikdy nesmú vkladať do košov na 30 sklíčok na farbenie v prístroji HistoCore SPECTRA ST.

Použitie extra veľkých sklíčok (veľkosť 76 x 52 mm) je možné len v prípade použitia koša na 20 sklíčok spolu s voliteľným príslušenstvom spoločnosti Leica! Keďže extra veľké sklíčka sa musia vkladať do koša na sklíčka (→ "Obr. 132-4") po dĺžke, použitie koša na 30 sklíčok by spôsobilo poškodenie sklíčok alebo zničenie počítadla sklíčok!

Samotný prístroj nedokáže rozpoznať extra veľké sklíčka!

- Adaptér na rúčku koša Sakura 20 (→ "Obr. 132-1"), dostupný v rozličných farbách (→ Str. 152 – Rúčky na koše od iných výrobcov).
- Kôš na sklíčka 20, typ Sakura (→ "Obr. 132-2"), plastový, obj. číslo 14 0474 33463
- Adaptér na veľké sklíčka Leica (→ "Obr. 132-3"), obj. číslo 14 0456 27069, balenie dvoch kusov
Adaptér na jednotlivé extra veľké sklíčka, na vloženie až 5 sklíčok (→ "Obr. 132-4") s nasledujúcou veľkosťou:
Výška: pribl. 76 mm šírka: 26 mm až 52 mm, hrúbka sklíčka: optimálne 1 mm, max. 1,9 mm



Poznámka

Z dôvodu špeciálnej orientácie extra veľkých sklíčok v koši Leica typu Sakura na 20 sklíčok po dĺžke sa môžu vyskytnúť minimálne odchýlky pri prenose do dát **RMS** počas počítania sklíčok. Tieto údaje o spotrebe, sklíčka od poslednej výmeny (→ "Obr. 76"), sa zobrazujú ako minimálne nižšie než je v aktuálnej situácii. Tieto minimálne odchýlky by nemali ovplyvniť výsledky farbenia. Používateľ musí zvážiť toto správanie v prípade špeciálneho farbenia.

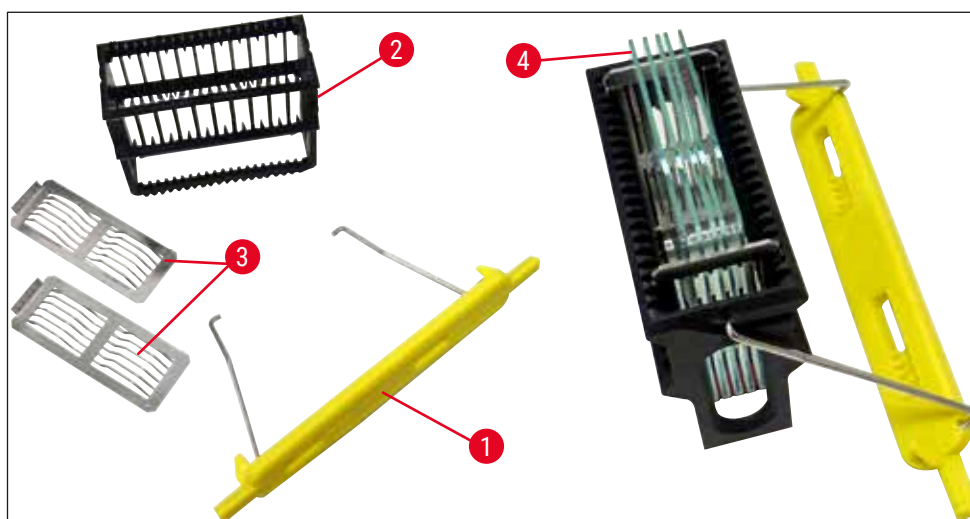

Obr. 132



Obr. 133

Odpadová hadica

Dĺžka: 2 m

Objednávacie číslo:

14 0512 55279



Obr. 134

Prívodná hadica preplachovacej vody

Dĺžka: 2,50 m súprava s 3/4" prípojkou na vodovodný kohútik vrátane náhradného tesnenia

Objednávacie číslo: 14 0474 32325



Obr. 135

Súprava na pripojenie vody

Objednávacie číslo: 14 0512 49324

Obsahuje:

- 2 ks prívodnej hadice na vodu, 10 mm, 2,5 m 14 0474 32325
- predĺžovaciu hadicu, 1,5 m 14 0512 49334
- rozbočka tvaru Y G3/4 14 3000 00351
- 2 ks dvojitej vsuvky G3/4 G1/2 14 3000 00359
- kryt filtra 14 0512 49331
- filtračnú vložku 14 0512 49332
- spojku potrubia G3/4 14 3000 00360
- zaslepenú zátku G3/4 14 3000 00434
- tesniacu podložku 14 0512 54772
- jednoduchý kľúč SW30 DIN894 14 0330 54755



Obr. 136

Odsávací hadica

Dĺžka: 2 m

Objednávacie číslo:

14 0512 54365



Obr. 137

Filter s aktívnym uhlím

1 súprava pozostávajúca z 2 ks

Objednávacie číslo:

14 0512 53772



Obr. 138

Reagenčná nádoba

súprava vrátane krytu reagenčnej nádoby

Objednávacie číslo:

14 0512 47086

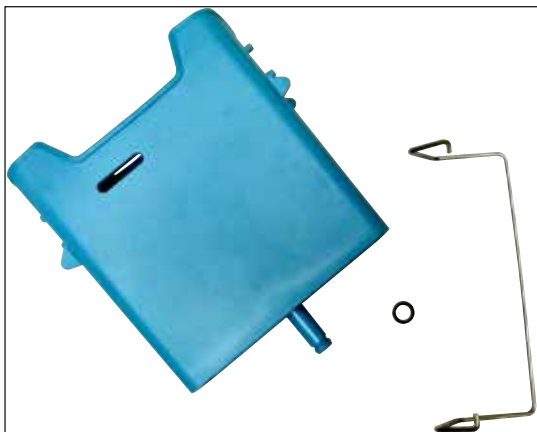

Obr. 139

Preplachovacia nádoba

súprava

Objednávacie číslo:**14 0512 47087**

Obr. 140

Vložka pre špeciálne farbivá

(len pre koše navrhnuté pre max. 5 podložných sklíčok)

Objednávacie číslo:**14 0512 49261**

Obr. 141

Koše

na 30 podložných sklíčok, (3 ks v balení)

Objednávacie číslo:**14 0512 52473**



Obr. 142

Rúčka koša

na 30 podložných sklíčok, (3 ks v balení)

Farba číslo:

- žltá
- svetlomodrá
- tmavomodrá
- ružová
- červená
- svetlozelená
- čierna
- sivá
- biela

Objednávacie

- 14 0512 52476
- 14 0512 52477
- 14 0512 52478
- 14 0512 52479
- 14 0512 52480
- 14 0512 52481
- 14 0512 52482
- 14 0512 52483
- 14 0512 52484



Obr. 143

Koše

na 5 podložných sklíčok, (3 ks v balení)

Objednávacie číslo:

14 0512 52475



Obr. 144

Rúčka koša

na 5 podložných sklíčok, (3 ks v balení)

Farba číslo:

- žltá
- svetlomodrá
- tmavomodrá
- ružová
- červená
- svetlozelená
- čierna
- sivá
- biela

Objednávacie

- 14 0512 52494
- 14 0512 52495
- 14 0512 52496
- 14 0512 52497
- 14 0512 52498
- 14 0512 52499
- 14 0512 52500
- 14 0512 52501
- 14 0512 52502



Obr. 145

Adaptér Leica na veľké sklíčka

balenie po 2 ks

Určené na farbenie 5 extra veľkých sklíčok s veľkosťou 76 x 52 mm, spolu s košom na sklíčka 20, typ Sakura a adaptérom na rúčku koša 20 (→ Str. 152 – Na špeciálne použitie (extra veľké sklíčka)).

Objednávacie číslo:

14 0456 27069



Obr. 146

Súprava krytov nádoby

Pomocou jedného krytu možno zakryť celý rad reagenčných nádob (14 ks) v oblasti nádoby (→ "Obr. 65").

Objednávacie číslo:

14 0512 57846

Obsahuje:

• 3 kryty nádob

14 0512 57847

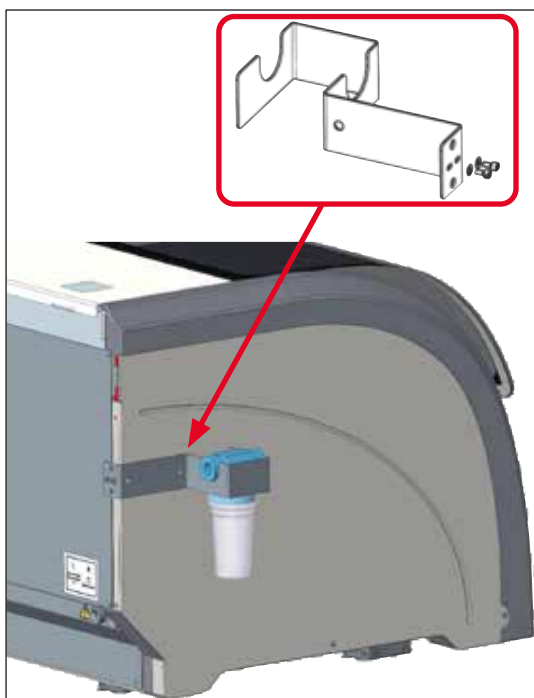

Obr. 147

Zostava držiaka vodného filtra

Upevňuje sa na ľavú stranu prístroja
HistoCore SPECTRA ST

Držiak vodného filtra možno použiť na upevnenie
vodného filtra a poskytuje používateľovi lepší
prístup a lepšiu viditeľnosť.

Objednávacie číslo: 14 0512 59363

Obsahuje:

- 1 držiak vodného filtra 14 0512 59364
- 2 skrutky s hlavou 14 2101 03234
- 2 podložky 14 2171 02114

**Upozornenie: Montáž držiaka vodného filtra
smie vykonávať výhradne personál oprávnený
spoločnosťou Leica!**

10. Záruka a servis

Záruka

Spoločnosť Leica Biosystems Nussloch GmbH ručí za to, že dodaný produkt, ktorý je predmetom tejto záruky, bol podrobený dôkladnej kontrole kvality v súlade s internými testovacími normami spoločnosti Leica, že produkt nemá žiadne chyby a odráža všetky technické údaje a/alebo dohodnuté vlastnosti.

Rozsah záruky je založený na predmete uzavretej zmluvy. Výhradne sa uplatňujú zmluvné podmienky obchodnej pobočky spoločnosti Leica alebo organizácie, od ktorej bol zakúpený predmetný výrobok.

Každoročná preventívna údržba

Spoločnosť Leica odporúča vykonávanie každoročnej preventívnej údržby. Musí ju vykonávať kvalifikovaný servisný zástupca spoločnosti Leica.

Informácie o servise

Ak potrebujete technickú podporu alebo náhradné diely, obráťte sa na zástupcu spoločnosti Leica alebo predajcu Leica, u ktorého ste kúpili prístroj.

Bude potrebné, aby ste poskytli nasledujúce údaje:

- Názov modelu a výrobné číslo prístroja.
- Miesto umiestnenia prístroja a meno kontaktnej osoby.
- Dôvod výzvy na servisný zásah.
- Dátum dodania prístroja.

11. Vyradenie z prevádzky a likvidácia



Výstraha

Prístroj a jeho súčasti sa musia likvidovať podľa platných miestnych predpisov. Všetky predmety kontaminované rozliatymi reagentmi sa musia ihneď dezinfikovať vhodným dezinfekčným prostriedkom, aby sa zabránilo rozšíreniu kontaminácie do iných priestorov laboratória alebo na laborantov.

Prečítajte si kapitolu (→ Str. 114 – 7. Údržba a čistenie), ako aj kapitolu s potvrdením o dekontaminácii (→ Str. 162 – 12. Potvrdenie o dekontaminácii) na konci tohto návodu na používanie, aby ste získali informácie o čistení farbiaceho automatu HistoCore SPECTRA ST.

Prístroj sa môže kontaminovať pri použití biologicky nebezpečných vzoriek. Pred opätovným uvedením do prevádzky alebo likvidáciou prístroja sa vyžaduje dôkladná dezinfekcia je potrebná (napr. viacerými čistiacimi krokmi, dezinfekciou alebo sterilizáciou). Prístroj zlikvidujte v súlade s platnými laboratórnymi špecifikáciami.

Viac informácií vám poskytne váš zástupca spoločnosti Leica.



Súčasti prístroja, ako je počítač, monitor a pod., ktoré sú označené prečiarknutým kontajnerom, podliehajú smernici Európskeho parlamentu a Rady 2002/96/ES z 27. januára 2003 o odpade z elektrických a elektronických zariadení (OEEZ).

Tieto predmety je nutné zlikvidovať prostredníctvom zberných miest v súlade s miestnymi predpismi. Viac informácií o likvidácii prístroja môžete získať od vašej miestnej spoločnosti na likvidáciu odpadu alebo od miestnych pracovníkov podpory spoločnosti Leica.

12. Potvrdenie o dekontaminácii

Každý výrobok vrátený spoločnosti Leica Biosystems alebo výrobok, ktorý si vyžaduje údržbu na mieste, sa musí riadne vyčistiť a dekontaminovať. Na našej webovej stránke www.LeicaBiosystems.com v ponuke produktov nájdete špeciálny formulár potvrdenia o dekontaminácii. Všetky požadované zhromažďované údaje sa musia predkladať na tomto formulári.

Pri vracaní výrobku je potrebné k nemu priložiť vyplnený a podpísaný formulár potvrdenia o dekontaminácii alebo tento formulár odovzdať servisnému technikovi. Zodpovednosť za výrobky odoslané späť bez tohto potvrdenia alebo s neúplným potvrdením nesie odosielateľ. Vrátený tovar, ktorý spoločnosť považuje za potenciálny zdroj nebezpečenstva, sa odošle späť na náklady a riziko odosielateľa.

A1. Dodatok 1 – Kompatibilné reagenty



Výstraha

- Použitie reagentov neuvedených na zozname (napríklad acetónu alebo roztokov obsahujúcich fenol) alebo reagentov a kyselín vo vyšších koncentráciách, ako sú uvádzané, môže viesť k zničeniu vzoriek, zraneniam používateľa alebo poškodeniu prístroja. Takéto používanie prístroja je na vlastné riziko. Spoločnosť Leica Biosystems alebo pridružené predajné a servisné organizácie nepreberajú žiadne záručné reklamácie ani zodpovednosť.
- Horľavé reagenty a rozpúšťadlá nesmú byť ohrievané z dôvodu ochrany pred požiarom a výbuchu. Pri manipulácii s horľavými rozpúšťadlami a reagentmi sa držte ďalej od všetkých zdrojov ohňa.



Poznámka

Všetky reagenty Leica pre predinštalované programy Leica boli testované pomocou prístroja na kvalitu farbenia a kompatibilitu materiálov.

Metóda farbenia alebo reagenčná skupina	Názov reagentu	Poznámky
Sada H&E	Leica Infinity	ST Hemalast
		ST Hematoxylin (hematoxylín)
		ST Differentiator (rozlišovač)
		ST Bluing (modrá)
		ST Eosin (eozín)
	Leica SelecTech	Hematoxylin 560 (hematoxylín)
		Hematoxylin 560MX (hematoxylín)
		Define MX-aq
		Blue Buffer-8 (modrý pufer)
		Y515 Alcoholic Eosin (alkoholický eozín)
		Y515LT Alcoholic Eosin (alkoholický eozín)
		515 Eosin Trichrome (eozín trojfarebný)
		Eosin Phloxine (eozín floxín)

A1 Dodatok 1 – Kompatibilné reagenty

Metóda farbenia alebo reagenčná skupina	Názov reagentu	Poznámky
Ďalšie reagenty H&E	Leica	Gill II Hematoxylin (hematoxylín) Gill III Hematoxylin (hematoxylín) Harris Hematoxylin (hematoxylín) Mayer's Hemalaun (Mayerov hemalaun)
	Leica	Alcoholic Eosin (alkoholický eozín) Aqueous Eosin (1 %) (vodný eozín)
	Leica	Scott's Tap Water Solution (Scottov vodný roztok)
	Leica	Acid Alcohol 0,5 % (kysl. alkohol)
	Leica	Acid Alcohol 1,0 % (kysl. alkohol)
	Používateľsky definovaná	Hydrochloric Acid 2 % (kyselina chlorovodíková)
PAS	Leica	Periodic Acid 0,5 % (kyselina jodistá)
	Používateľsky definovaná	Periodic Acid (do 10 %) (kyselina jodistá)
	Leica	Schiff's Reagent (Schiffov reagent)
Diastase-PAS (diastáza-PAS)	Leica	Diastase solution (37 °C) (roztok diastázy)
Alcian Blue-PAS (alciánová modrá-PAS)	Leica	Alcian Blue-Solution (roztok alciánovej modrej)
Alcian Blue (alciánová modrá)	Leica	
Alciánová modrá a ďalšie metódy farbenia	Leica	Nuclear fast Red (nukleárna rýchla červená)
Gomori trojfarebná modrá a zelené farbenie kolagénom	Leica	Weigert Hematoxylin (Weigertov hematoxylín – roztok A+B) Gomori Trichrome Blue Stain (trojfareb. modrá) 1 % kyselina octová Svetlozelená

Metóda farbenia alebo reagenčná skupina	Názov reagentu	Poznámky
Perl's Iron Staining (Perlovo farbenie železa)	Leica Potassium ferrocyanide solution (roztok ferokyanidu draselného) Hydrochloride Acid Solution (roztok kyseliny chlorovodíkovej)	<ul style="list-style-type: none"> Nesmie prísť do styku s kovovými iónmi Na použitie len s rúčkami košov na 5 sklíčok s náterom
Giemsa	Leica Methanol Solution A (roztok metanolu A) Stain 1 Solution B (farbiaci roztok) Stain 2 Solution C (farbiaci roztok) Buffer Solution D (roztok puferu D)	
Congo Red Amyloid Stain (konžská červená amyloidná farba)	Leica Congo Red Solution (roztok konžskej červenej)	
	Leica 1 % Potassium Hydroxide Solution (roztok hydroxidu draselného)	
	Používateľsky definovaná Saturated Lithium Carbonate Solution (nasýtený roztok uhličitanu lítneho)	
Alcian Yellow for Helicobacter Pylori (alciánová žltá pre Helicobacter Pylori)	Leica Alcian Yellow-Solution (roztok 0,25 % alciánovej žltej) 5 % Periodic Acid (kyselina jodistá) 5 % Sodium Metabisulfite (metabisulfit sodný) 6,8 pH Sorensen Buffer (Sorensenov pufer) Toluidin Blue Solution (roztok toluidínovej modrej)	

A1 Dodatok 1 – Kompatibilné reagenty

Metóda farbenia alebo reagenčná skupina	Názov reagentu	Poznámky
Elastic Stain/ Verhoeff's van Gieson (elastické farbivo)	Leica 5 % Alcoholic Hematoxylin (alkoholický hematoxylín) 10 % Ferric Chloride (chlorid železitý) Lugol's Iodin Solution (Lugolov roztok jódu) 2 % Ferric Chloride (chlorid železitý) Verhoeff's Staining Solution (Verhoeffov farbiaci roztok) Van Gieson's Stain (Van Giesonove farbivo)	
Gomori Methenamine Silver Stain (striebornéfarbivo)	Leica Modified Chromic Acid (až do 5 %) (modifikovaná kyselina chrómová) Methenamine Borax (metainamín Borax) 0,5 % Silver Nitrate (dusičnan strieborný) 1 % Sodium Bisulfate (bisulfát sodný) 1 % Gold Chloride (chlorid zlata) 2 % Sodium Thiosulfate (tiosíran sodný) Svetlozelená	<ul style="list-style-type: none"> • Nesmie prísť do styku s kovovými iónmi • Na použitie len s rúčkami košov na 5 sklíčok s náterom
Papanicolaou (PAP)	Leica EA-50 Leica Orange G-6 Leica EA-65 (sekundárny kontrast)	
Schmorl's Reduction (Schmorlova redukcia)	Schmorl's Solution (Schmorlov roztok)	<ul style="list-style-type: none"> • Na použitie len s rúčkami košov na 5 sklíčok s náterom

Metóda farbenia alebo reagenčná skupina	Názov reagentu	Poznámky	
(Müller) Colloidal Iron (koloidné železo)	Colloidal Iron Solution (roztok koloidného železa) Ferrocyanide-Hydrochloric Acid Solution (roztok kyseliny ferrokyanidovej a kyseliny chlorovodíkovej)	• Na použitie len s rúčkami košov na 5 sklíčok s náterom	
Ďalšie reagenty	Používateľsky definovaná	Anilin Blue (anilínová modrá)	
	Používateľsky definovaná	Methylene Blue (metylénová modrá)	
	Používateľsky definovaná	Fast Green (rýchla zelená)	
	Používateľsky definovaná	Carmin (karmínová)	
	Používateľsky definovaná	Southgate or Mayer's Micicarmine (Southgateova alebo Mayerova mukakarmínová)	
	Používateľsky definovaná	Neutral Red (neutrálna červená)	
	Používateľsky definovaná	Safranin (safraninová)	
Roztok	Leica/používateľsky definovaný	Xylén, toulén	
	Leica	Leica Ultra ST	Náhrada xylénu na báze alifatických uhľovodíkov
	Leica	Leica Clearene	Náhrada xylénu na báze limonénu
	Merck	Merck Neo-Clear	Náhrada xylénu na báze alifatických uhľovodíkov
	Carl Roth	Roti®-Histol	Náhrada xylénu na báze limonénu
	Richard-Allen Scientific/Thermo Scientific	Clear-Rite 3	Náhrada xylénu na báze alifatických uhľovodíkov
	Richard-Allen Scientific/Thermo Scientific	Citrus Clearing Solvent (citrusové čistiace rozpúšťadlo)	Náhrada xylénu na báze limonénu

A1 Dodatok 1 – Kompatibilné reagenty

Metóda farbenia alebo reagenčná skupina	Názov reagentu	Poznámky	
Alkohol	Leica/používateľsky definovaný	2-Propanol (izopropanol)	
	Leica/používateľsky definovaný	Etanol Metanol	
	Richard-Allen Scientific/Thermo Scientific	Dehydratačná látka	Etylalkohol, metylalkohol
	Richard-Allen Scientific/Thermo Scientific	Flex	Izopropyl, alkohol, metylalkohol
Obvyklé kyseliny (maximálna koncentrácia)	Používateľsky definovaná	Kys. octová (až do 15 %)	
		Kys. chlorovodíková (až do 5 %)	
		Kys. pikrová (až do 3 %)	

www.LeicaBiosystems.com

Leica
BIOSYSTEMS



Leica Biosystems Nussloch GmbH
Heidelberger Strasse 17 – 19
69226 Nussloch
Nemecko

Tel.: +49 - (0) 6224 - 143 0
Fax: +49 - (0) 6224 - 143 268
Web: www.LeicaBiosystems.com